



LV Veļas mašīna
RO Mașină de spălat rufe

Lietošanas instrukcija
Manual de utilizare

2
37

SATURS

1. DROŠĪBAS INFORMĀCIJA.....	3
2. DROŠĪBAS NORĀDĪJUMI.....	4
3. UZSTĀDĪŠANA.....	6
4. IZSTRĀDĀJUMA APRAKSTS.....	9
5. VADĪBAS PANELIS.....	9
6. TASTATŪRA UN POGAS.....	12
7. PROGRAMMAS.....	15
8. IESTATĪTIE PARAMETRI.....	20
9. PIRMS PIRMĀS IESLĒGŠANAS.....	20
10. IZMANTOŠANA IKDIENĀ.....	21
11. PADOMI UN IETEIKUMI.....	25
12. KOPŠANA UN TĪRĪŠANA.....	26
13. PROBLĒMRISINĀŠANA.....	31
14. PATĒRIŅA DATI.....	34
15. TEHNISKIE DATI.....	34
16. PIEDERUMI.....	35

MĒS DOMĀJAM PAR JUMS

Pateicamies, ka iegādājāties Electrolux ierīci. Ierīces ražošanā un modernizēšanā uzkrāta gadu desmitiem ilga pieredze. Tā radīta pārdomāta un mūsdienīga, tieši kā jums. Katru reizi to lietojot, varat būt pārliecināti, ka gūsiet labus rezultātus. Laipni lūdzam Electrolux!

Apmeklējiet mūsu mājas lapu:



Atradiet lietošanas padomus, brošūras, informāciju par traucējumu novēršanu un apkopi:

www.electrolux.com/webselfservice



Reģistrējiet savu produktu, lai uzlabotu pakalpojumu:

www.registerelectrolux.com



Iegādājieties ierīcei oriģinālās rezerves daļas, materiālus un piederumus:

www.electrolux.com/shop

KLIENTU APKALPOŠANA UN PAKALPOJUMI

Iesakām izmantot oriģinālās rezerves daļas.

Sazinoties ar apkopes dienestu, pārliecinieties, vai jums ir šādi dati: Modelis, izstrādājuma Nr., sērijas numurs.

Šo informāciju var atrast tehnisko datu plāksnītē.

 Drošības informācija brīdinājumam un piesardzībai

 Vispārēja informācija un padomi

 Informācija par apkārtējo vidi

Izmaiņu tiesības rezervētas.

1. ⚠️ DROŠĪBAS INFORMĀCIJA

Pirms ierīces uzstādīšanas un lietošanas rūpīgi izlasiet pievienotos norādījumus. Ražotājs neatbild par savainojumiem un bojājumiem, kas radušies ierīces nepareizas uzstādīšanas vai izmantošanas rezultātā. Glabājiet šīs instrukcijas drošā, pieejamā vietā, lai tās varētu izmantot nākotnē.

1.1 Bērnu un nespējīgu cilvēku drošība

- Šo ierīci drīkst izmantot bērni no 8 gadu vecuma un cilvēki ar ierobežotām fiziskām, sensorām vai garīgām spējām, vai pieredzes un zināšanu trūkumu atbildīgās personas uzraudzībā vai, ja tie ir informēti par ierīces drošu lietošanu un izprot potenciālos riskus.
- Neļaujiet bērniem rotaļāties ar ierīci.
- Bērni līdz 3 gadu vecumam nedrīkst tuvoties ierīcei tās darbības laikā.
- Neļaujiet bērniem tuvoties iepakojumam un atbrīvojieties no tā attiecīgi.
- Glabājiet mazgāšanas līdzekļus bērniem nepieejamās vietās.
- Neļaujiet bērniem un mājdzīvniekiem atrasties ierīces tuvumā, ja ierīces durvis ir atvērtas.
- Ja ierīcei ir bērnu drošības ierīce, tā jāaktivizē.
- Bērni nedrīkst tīrīt ierīci un veikt tās apkopi bez uzraudzības.

1.2 Vispārīgi drošības norādījumi

- Nemainiet šīs ierīces specifikācijas.
- Nepārsniedziet maksimālo ievietojamo veļas svaru – 8 kg (skatiet sadaļu "Programmu tabula").
- Ūdens spiedienam ūdens ieplūdes punktā no savienojuma ir jābūt no 0,5 bar (0,05 MPa) līdz 8 bar (0,8 MPa).
- Ventilācijas atveres pamatnē nedrīkst aizsegt ar paklāju vai citu grīdas segumu.

- Ierīci pievieno ūdens padevei ar komplektā iekļautajiem jaunajiem šļūteņu cauruļu komplektiem vai citiem pilnvarota servisa centra piegādātiem jauniem šļūteņu komplektiem.
- Jau lietotu cauruļu komplektus nedrīkst izmantot atkārtoti.
- Ja elektrības padeves vads ir bojāts, lai izvairītos no elektrības trieciena riska, to jānomaina ražotājam, autorizētajam servisa centram vai citam kvalificētam speciālistam.
- Pirms apkopes izslēdziet ierīci un atvienojiet spraudkontaktu no elektrotīkla.
- Ierīces tīrīšanai neizmantojiet augstspiediena ūdens strūklu un/vai tvaiku.
- Tīriet ierīci ar mitru drānu. Izmantojiet tikai neitrālus mazgāšanas līdzekļus. Neizmantojiet abrazīvus izstrādājumus, abrazīvus sūkļus, šķīdinātājus vai metāla priekšmetus.

2. DROŠĪBAS NORĀDĪJUMI

2.1 Uzstādīšana



Uzstādīšanai jāatbilst attiecīgajiem valsts noteikumiem.

- Noņemiet iesaiņojuma materiālus un transportēšanai paredzētās skrūves.
- Glabājiet transportēšanai paredzētās skrūves drošā vietā. Ja ierīce vēlāk jāpārvieto, tās atkārtoti jāievieto, lai nofiksētu tīpni, lai novērstu iekšējus ierīces bojājumus.
- Vienmēr uzmanīgi pārvietojiet ierīci, jo tā ir smaga. Vienmēr izmantojiet drošības cimdus un ierīces komplektācijā iekļautos apavus.
- Neuzstādiet un nelietojiet bojātu ierīci.
- Ievērojiet kopā ar ierīci piegādātās uzstādīšanas norādes.
- Neuzstādiet un nelietojiet ierīci vietā, kur temperatūra ir zemāka par 0 °C un kur tā ir pakļauta nokrišņu iedarbībai.

- Virsmai, uz kuras ierīci paredzēts uzstādīt, jābūt līdzenai, stabilai, karstumizturīgai un tīrai.
- Pārliedzieties, ka starp ierīci un grīdu cirkulē gaiss.
- Neuzstādiet ierīci virs grīdas noteces lūkas.
- Noregulējiet kājiņas, lai nodrošinātu nepieciešamo atstarpi starp ierīci un grīdas segumu.
- Neuzstādiet ierīci vietā, kur ierīces durvis nevar atvērt līdz galam.
- Nelieciet zem ierīces trauku ūdens savākšanai iespējamās noplūdes gadījumā. Sazinieties ar pilnvaroto servisa centru, lai pārliedzinātos, kādus piederumus var lietot.

2.2 Elektrības padeves pieslēgšana

- Ierīce jābūt iezemētai.
- Vienmēr izmantojiet pareizi uzstādītu, drošu kontaktligzdu.

- Pārlicinieties, ka tehnisko datu plāksnītē norādītie parametri atbilst elektrotīkla parametriem.
- Nelietojiet daudzkontakta adapterus vai pagarinātājus.
- Rīkojieties uzmanīgi, lai nesabojātu kontaktspraudni un strāvas vadu. Ja iekārtas elektropadeves kabeli nepieciešams nomainīt, to jāveic tuvākajā autorizētajā servisa centrā.
- Pieslēdziet kontaktspraudni kontaktligzdai tikai uzstādīšanas beigās. Pārbaudiet, vai pēc uzstādīšanas kontaktspraudnim var brīvi piekļūt.
- Neaiztieciot strāvas kabeli vai spraudkontakta ar slapjām rokām.
- Nekad neatslēdziet ierīci no tīkla, velkot aiz barošanas kabeļa. Vienmēr velciet aiz spraudkontakta.
- Ierīce atbilst Eiropas Savienības direktīvām.
- Šī iekārta paredzēta tikai izmantošanai mājās.
- Ievērojiet drošības norādījumus uz mazgāšanas līdzekļa iepakojuma.
- Neievietojiet ierīcē, neturiet tās tuvumā vai uz tās viegli uzliesmojošas vielas vai ar viegli uzliesmojošām vielām piesūcinātus priekšmetus.
- Pārlicinieties, ka no veļas ir izņemti visi metāla priekšmeti.
- Nedrīkst mazgāt audumus, kuri stipri sasmērēti ar eļļu, smērvielām vai citām taukainām vielām. Tādējādi var sabojāt veļas mašīnas gumijas daļas. Pirms šādu izstrādājumu ievietošanas veļas mašīnā, tie iepriekš jāmazgā ar rokām.
- Neaiztieciot stikla durvis, kamēr darbojas programma. Stikls var būt karsts.

2.3 Elektrības padeves pieslēgšana

- Nesabojājiet ūdens šļūtenes.
- Pirms pievienošanas jaunām caurulēm, ilgāku laiku neizmantojam caurulēm, labotām caurulēm vai caurulēm, kurām pievienotas jaunas ierīces (ūdens skaitītāji u.c.), ļaujiet ūdenim tecēt, kamēr tas ir tīrs un skaidrs.
- Pārbaudiet, vai nav redzamas ūdens noplūdes pirmās ierīces lietošanas reizes laikā un pēc tās.
- Neizmantojiet šļūtenes pagarinājumu, ja iepļūdes šļūtene ir pārāk īsa. Sazinieties ar servisa centru, lai saņemtu citu iepļūdes šļūteni.
- Jūs varat pagarināt noplūdes cauruli par ne vairāk kā 400 cm. Sazinieties ar servisa centru, lai saņemtu citu aizplūdes šļūteni un pagarinājumu.

2.4 Izmantošana



BRĪDINĀJUMS!

Pastāv risks gūt savainojumus, elektrošoku, izraisīt ugunsgrēku, apdegumus vai ierīces bojājumus.

2.5 Servisa izvēlne

- Lai salabotu ierīci, sazinieties ar pilnvarotu servisa centru.
- Lietojiet tikai oriģinālas rezerves daļas.

2.6 Ierīces utilizācija



BRĪDINĀJUMS!

Pastāv savainošanās vai nosmakšanas risks.

- Atvienojiet ierīci no elektropadeves un ūdens padeves.
- Nogrieziet strāvas kabeli netālu no ierīces un utilizējiet to.
- Noņemiet durvju fiksatoru, lai bērni vai mājdzīvnieki nevarētu ierāpties veļas žāvētāja tilpnē un tur sevi ieslēgt.
- Utilizējiet ierīci saskaņā ar WEEE Direktīvu par elektrisko un elektronisko iekārtu atkritumiem.

3. UZSTĀDĪŠANA



BRĪDINĀJUMS!
Skatiet sadaļu "Drošība".

3.1 Izpakošana

1. Noņemiet iepakojuma plēvi. Ja nepieciešams, izmantojiet nazi.

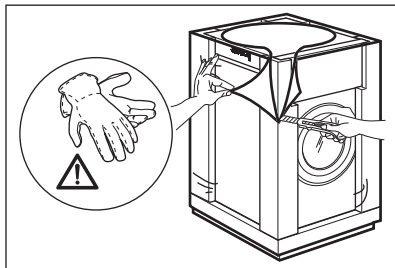

2. Noņemiet kartona virsmu un polistirola iepakojuma materiālus.

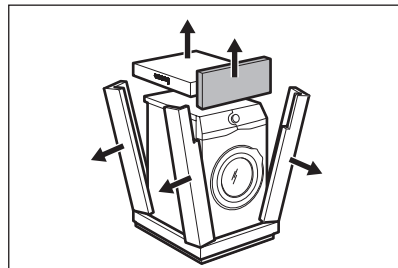

3. Atveriet durvis. Izņemiet visu no veļas tīltnes.

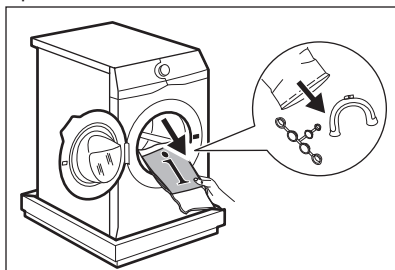

4. Novietojiet priekšējo polistirola iepakojuma daļu uz grīdas zem ierīces. Uzmanīgi novietojiet ierīci uz aizmugurējās sienas.

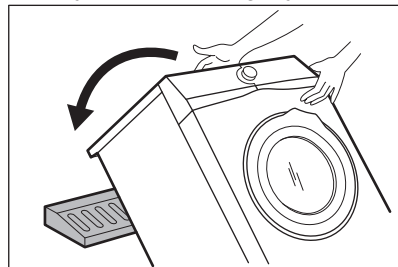

5. Noņemiet no apakšas polistirola pamatni. Novietojiet ierīci atpakaļ stāvus.

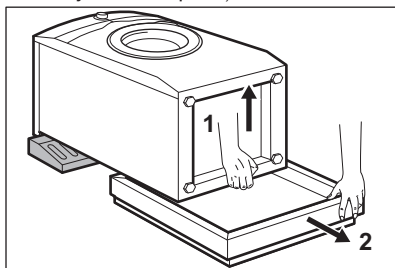

6. Atvienojiet strāvas padeves kabeli un aizplūdes šļūteni no šļūteņu turētājiem. *Iespējams, ka novērosiet ūdens izplūšanu no aizplūdes caurules. Tas ir tādēļ, ka mazgājamā mašīna ir pārbaudīta rūpnīcā.*

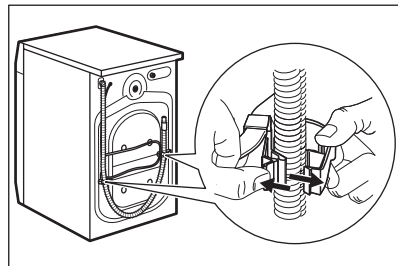

7. Izņemiet trīs pārvadāšanas skrūves un izvelciet plastmasas starplikas.

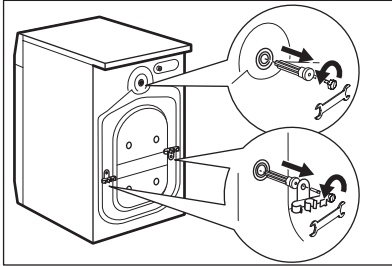

i Iesakām saglabāt iesaiņojuma materiālus un transportēšanai paredzētās skrūves gadījumam, ja ierīce būs jāpārvieta.

3.2 Uzstādīšanas informācija

1. Novietošana un līmeņošana

Pareiza ierīces noregulēšana, lai tā būtu nolīmeņota, novērš vibrācijas, trokšņus un ierīces pārvietošanos darbības laikā.

1. Uzstādiet ierīci uz cietas un līdzenas grīdas. Ierīcei jābūt nolīmeņotai un stabīlai. Pārlicinieties, ka ierīce nepieskaras sienai vai citiem priekšmetiem un ka zem ierīces ir gaisa cirkulācija.

2. Nedaudz atskrūvējiet vai piegrieziet kājiņas, lai noregulētu līmeni. Visām kājiņām jābalstās kārtīgi pret zemi.

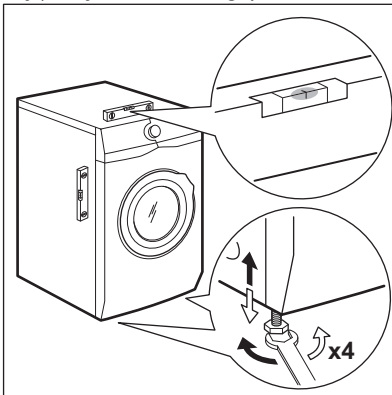

8. Ievietojiet atverēs plastmasas vāciņus, kas atrodami maisiņā ar lietotāja rokasgrāmatu.

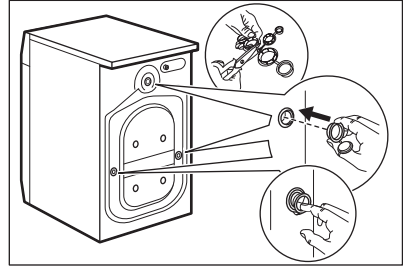

! **BRĪDINĀJUMS!**
Nolīmeņojot ierīci, nenovietojiet zem tās kājiņām kartonu, koku vai līdzīgus materiālus.

2. Ieplūdes šļūtene

! **UZMANĪBU!**
Pārlicinieties, ka šļūtenes nav bojātas un savienojuma vietās nav noplūžu. Neizmantojiet šļūtenes pagarinājumu, ja ieplūdes šļūtene ir pārāk īsa. Sazinieties ar servisa centru, lai saņemtu citu ieplūdes šļūteni.

1. Pieslēdziet ūdens ieplūdes šļūteni ierīces aizmugurē.

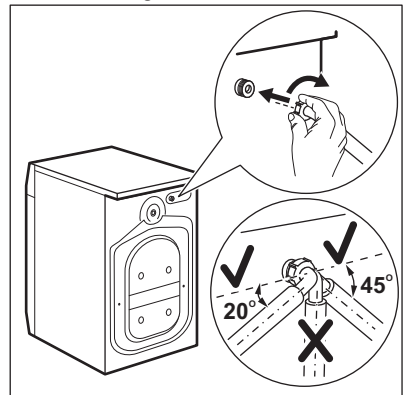

2. Novietojiet to pa labi vai kreisi atkarībā no ūdens krāna stāvokļa. Gādājiet, lai ieplūdes šļūtene neatrastos vertikālā stāvoklī.

3. Ja nepieciešams, atgrieziet gredzņveida uzgriezni, lai novietotu to pareizā pozīcijā.

4. Pievienojiet ūdens ieplūdes šļūteni aukstā ūdens krānam ar 3/4" vītņi.

3. Ūdens izsūkņšana

Noplūdes šļūtenei jāpaliek augstumā, kas nav mazāks par 60 cm un nav lielāks par 100 cm.

i Jūs varat pagarināt noplūdes šļūteni par ne vairāk kā 400 cm. Sazinieties ar pilnvarotu servisa centru, lai saņemtu citu noplūdes šļūteni un pagarinājumu.

Noplūdes šļūteni iespējams pievienot dažādos veidos:

1. Izveidojiet U formu ar noplūdes šļūteni, un aplieciet to apkārt plastmasas šļūtenes vadīklai.

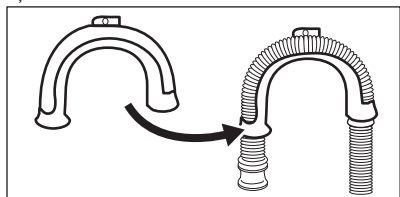

2. **Izlietnes malā** - piestipriniet vadīklu ūdens krānam vai sienai.

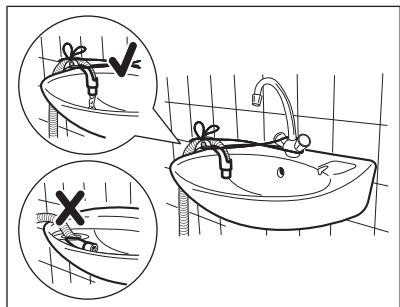

i Pārlicinieties, ka plastmasas vadīkla nekustās, kad ierīce izsūknē ūdeni un ka izplūdes šļūtenes gals nav iemērķts ūdenī. Šādi ierīcē var atpakaļ ieplūst nefīrs ūdens.

3. Ja noplūdes šļūtenes gals izskatās šādi (skatiet attēlu), jūs to varat iebīdīt uzreiz stāvvadā.

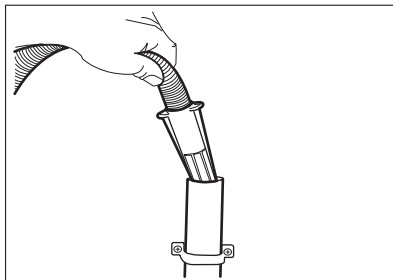

4. **Pie stāvvada ar ventilācijas atveri** - ievietojiet noplūdes šļūteni pašā novadcaurulē. Skatiet attēlu.

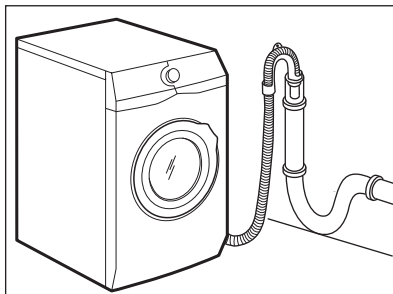

i Noplūdes šļūtenes galu vienmēr jānodrošina ar atbilstošu ventilāciju, t.i., izlietnes novadcaurules diametram (min. 38 mm - min. 1,5") jābūt platākam nekā ūdens noplūdes šļūtenes ārējais diametrs.

5. **Bez plastmasas šļūtenes vadīklas uz izlietnes sifonu**- uzbīdīet izvades šļūteni uz sifona pieslēgvietas un nostipriniet ar skavu. Skatiet attēlu.

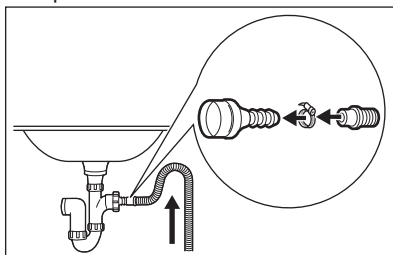

Pārlicinieties, ka noplūdes šļūtene veido

cilpu, lai neļautu netīrumiem no ierīces nokļūt izlietnē.

6. Novietojiet šļūteni tieši uz iebūvētas novadcaurules istabas sienān

piestipriniet to ar skavu.

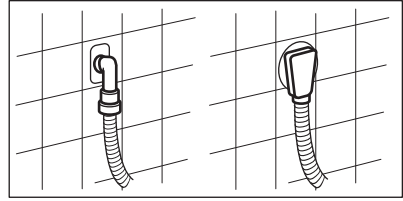

4. IZSTRĀDĀJUMA APRAKSTS

4.1 Ierīces kopskats

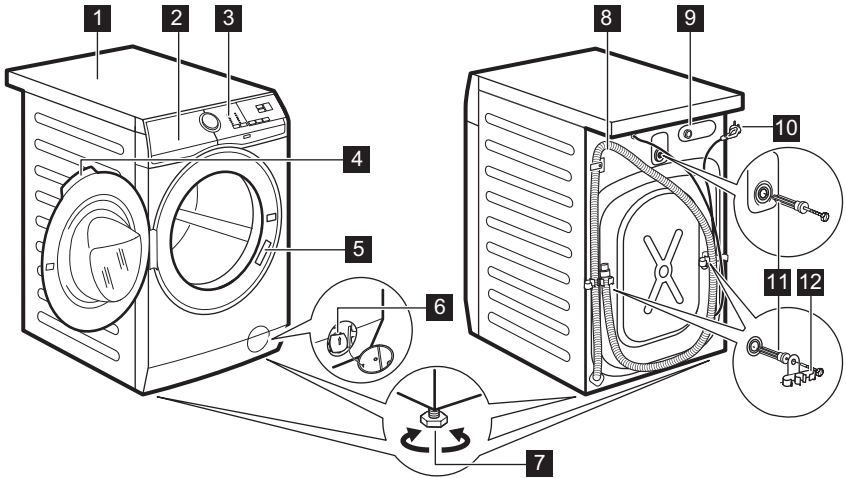

- 1 Darba virsma
- 2 Mazgāšanas līdzekļa dozators
- 3 Vadības panelis
- 4 Lūkas rokturis
- 5 Datu plāksnīte
- 6 Ūdens izsūkņēšanas sūknis
- 7 Kājiņas ierīces līmeņošanai

- 8 Noplūdes šļūtene
- 9 Iepļūdes šļūtenes savienojums
- 10 Strāvas kabelis
- 11 Transportēšanai paredzētās skrūves
- 12 Šļūtenes balsts

5. VADĪBAS PANELIS

5.1 Īpašas funkcijas

Jūsu jaunā veļas mazgājamā mašīna atbilst visjaunākajām prasībām efektīvai veļas apstrādei ar zemu ūdens, enerģijas un mazgāšanas līdzekļu patēriņu, kā arī labai audumu aprūpei.

- **Oko-Mix tehnoloģija** paredzēta auduma šķiedru pasargāšanai, pateicoties dažādām iepriekšējās sajaukšanas fāzēm, kas vispirms izšķīdina mazgāšanas līdzekli un tad veļas mīkstinātāju ūdenī, pirms tie nonāk līdz veļai. Tādēļ tie nonāk līdz

katrai šķiedrai, un katra šķiedra ir aprūpēta.

- **Traipu tīršana iespēja** iepriekš apstrādā grūti izmazgājamus traipus, optimizējot traipu tīršanas līdzekļa efektivitāti.
- Pateicoties **Soft Plus iespējai**, veļas mīkstinātājs tiek vienmērīgi izplatīts visā veļā un iekļūst dziļi auduma šķiedrās, nodrošinot nevainojami mīkstu veļu.

- **SensiCare sistēma** nosaka veļas ielādes daudzumu, no kā atkarīgs programmas ilgums, 30 sekunžu laikā. Mazgāšanas programma pielāgojas veļas daudzumam un auduma veidam, nepatērējot vairāk laika, enerģijas un ūdens, nekā tas ir nepieciešams.

5.2 Vadības paneļa apraksts

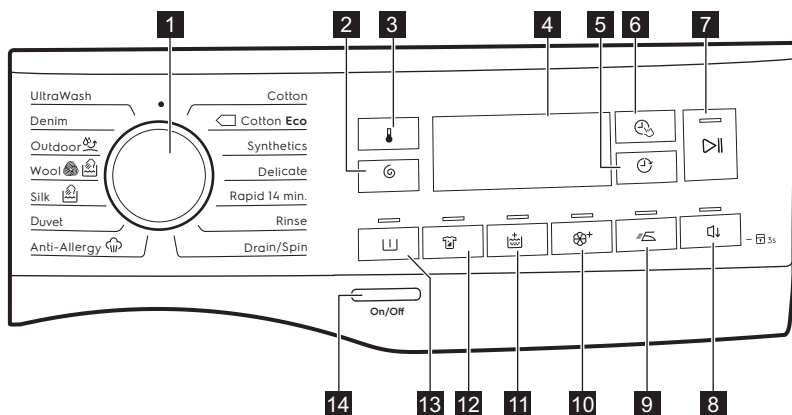

1 Programmu pārslēgs

2 Apgrīzietņu samazināšanas skārienpoga (∞)

3 Temperatūra skārienpoga (🌡)

4 Displejs

5 Atliktais starts skārienpoga (🔄)

6 Laika pārvaldnieks skārienpoga (🕒)

7 Sākt/pauze skārienpoga (▶||)

8 Nakts skārienpoga (🌙)

9 Viegli gludinātskārienpoga (🌀)

10 Soft Plus skārienpoga (∞)

11 Papildus skalošana skārienpoga (🚰)

12 Traipu tīršana skārienpoga (🧺)

13 Mērcēšana skārienpoga (🚰)

14 Ieslēgt/Izslēgt spiedpoga (🔌)

5.3 Displejs

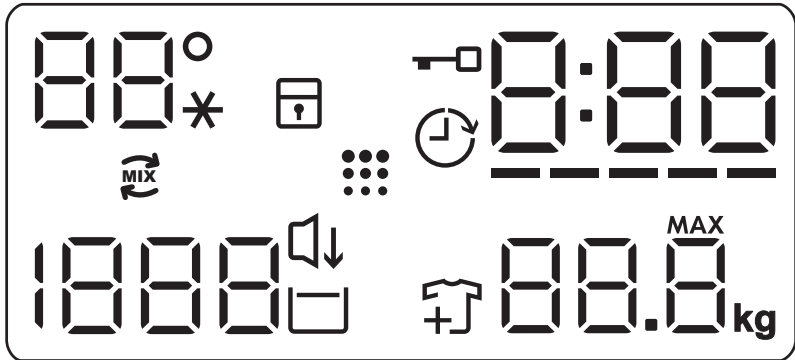

88 --*	Temperatūras lauks: Temperatūras indikators Aukstā ūdens indikators
	Bērnu drošības slēdža indikators.
	Atliktā starta indikators.
	Durvju bloķēšanas indikators.
0:00	Digitālais indikators var rādīt: <ul style="list-style-type: none"> • Programmas ilgumu (piem., 2:40). • Atlikto laiku (piem, 2h). • Cikla beigas (0:00). • Brīdinājuma kodu (piem., E20).
-----	Laika pārvaldnieka joslu līmeņa indikators.
88.8 ^{MAX} kg	Maksimālā veļas svara indikators. MAX Tas ir mērķis, kad ievietotās veļas daudzums pārsniedz izvēlētajai programmai maksimālo atļauto daudzumu.
	Apģērbu pievienošanas indikators. Iedegas mazgāšanas fāzes sākumā, kamēr lietotājs vēl var nopauzēt ierīci un pievienot apģērbus.
	Veļas tīrnes tīršanas indikators.
	Nakts indikators.
	Skalošanas pauzes indikators.

1888	Veļas izgriešanas lauks:
-- --	Veļas izgriešanas ātruma indikators
	Bez izgriešanas indikatora. Izgriešanas fāze ir izslēgta.
	Oko-Mix indikatora.

6. TASTATŪRA UN POGAS

6.1 Ievads



Iespējas/funkcijas nav pieejamas ar visām mazgāšanas programmām. Pārbaudiet iespēju/funkciju un mazgāšanas programmu saderību, aplūkojot "Programmu tabulu". Iespēja/funkcija var izslēgt citu, šajā gadījumā ierīce neļaus jums iestatīt nesavienojamas iespējas/funkcijas.

6.2 Ieslēgt/Izslēgt

Piespiediet šo taustiņu dažas sekundes, lai aktivizētu vai deaktivizētu ierīci. Ieslēdzot vai izslēdzot ierīci, atskan dažādas melodijas.

Tā kā gaidstāves funkcija automātiski deaktivizēs ierīci pēc dažām minūtēm, lai samazinātu elektroenerģijas patēriņu jums, iespējams, vajadzēs atkal aktivizēt ierīci.

Lai iegūtu papildinformāciju, skatiet rindkopu par gaidstāvi sadaļā "Lietošana ikdienā".

6.3 Temperatūra

Izvēloties mazgāšanas programmu, ierīce automātiski iesaka noklusējuma temperatūru.

Nospiediet šo taustiņu vairākkārt, līdz vēlamā temperatūra parādās displejā.



Kad displejā redzami indikatoru _ _ *, ierīce nesilda ūdeni.

6.4 Veļas izgriešana

Iestatot programmu, ierīce automātiski iestata maksimālo izgriešanas ātrumu,

izņemot Denim programmu. Ar šo iespēju var mainīt noklusēto izgriešanas ātrumu.

Pieskarieties šim taustiņam vairākkārt, lai:

- **samazinātu izgriešanas ātrumu.** Displejā redzami tikai izgriešanas ātrumi, kas darbojas ar iestatīto programmu.
- **ieslēgt Bez veļas izgriešanas** -- -- iespēju. Iestatiet šo iespēju visu veļas izgriešanas fāžu deaktivizēšanai. Ierīce veic tikai izvēlētas mazgāšanas programmas ūdens izsūkņēšanas fāzi. Iestatiet šo iespēju ļoti smalkiem audumiem. Skalošanas fāzē patērē vairāk ūdens dažām mazgāšanas programmām. Displejā redzams indikators -- --.
- **ieslēgt Skalošanas pauze**  iespēju. Pēdējā skalošana netiks veikta. Pēdējās skalošanas laikā ūdens no veļas mašīnas netiks izsūknēts, lai pasargātu veļu no krokošanās. Mazgāšanas programma tiek pārtraukta ar ūdeni veļas tīlņē. Displejā redzams indikators . Durvis paliek aizslēgtas un veļas tīlņē griežas regulāri, lai samazinātu burzīšanos. Lai atvērtu durvis, nepieciešams izsūknēt ūdeni. Programmas beigās skatiet Sākt/pauze pogu: ierīce veic veļas izgriešanas fāzi un izsūknē ūdeni.



Ierīce izsūknē ūdeni un izgriež veļu automātiski pēc aptuveni 18 stundām.

6.5 Mērcēšana

Ar šo iespēju var pievienot mazgāšanas programmai prieksmazgāšanas fāzi.

Iedegas attiecīgais indikators virs skārienaustiņa.

- Izmantojiet šo iespēju, lai aktivizētu priekšmazgāšanas fāzi 30 °C temperatūrā pirms mazgāšanas fāzes. Šo iespēju ieteicams izmantot ļoti netīrai veļai, it īpaši, ja tajā atrodamas smiltis, putekli, dubļi un citas cietas daļiņas.

 Iespējas var pagarināt programmas ilgumu.

6.6 Traipu tīršana

Skatiet šo iespēju, lai pievienotu programmai traipu attīrīšanas fāzi.

Iedegas attiecīgais indikators virs skārienaustiņa.

Izmantojiet šo iespēju veļai ar grūti tīrāmiem traipiem.

Iestatot šo iespēju, pievienojiet traipu attīrīšanas līdzekli nodalījumā .

Traipu noņēmējs tiek iepriekš sajaukts un sasildīts kopā ar mazgāšanas līdzekli, lai tas būtu efektīvāks.

 Šī iespēja pagarina programmas ilgumu. Šī iespēja nav pieejama temperatūrai, kas zemāka par 40 °C.

6.7 Pastāvīgi Papildus skalošana

Izmantojot šo iespēju, jūs varat pievienot izvēlētajai mazgāšanas programmai papildu skalošanas ciklus.

Izmantojiet šo iespēju cilvēkiem ar alerģijām pret mazgāšanas līdzekļa atliekām un jūtīgu ādu.

 Šī iespēja pagarina programmas ilgumu.

Atbilstošais indikators virs spiedpogas izgaismojas un arī paliek degam laikā nākamo ciklu laikā līdz brīdim, kad šī iespēja ir izslēgta.

6.8 Pastāvīgi Soft Plus

Iestatiet šo iespēju, lai optimizētu auduma mīkstinātāja izplatību un uzlabotu auduma mīkstumu.

Ieteicama, lietojot auduma mīkstinātāju.

 Šī iespēja pagarina programmas ilgumu.

Atbilstošais indikators virs spiedpogas izgaismojas un arī paliek degam laikā nākamo ciklu laikā līdz brīdim, kad šī iespēja ir izslēgta.

6.9 Viegli gludināt

Ierīce rūpīgi mazgā un izgriež veļu, lai novērstu tās saburzīšanos.

Atbilstoši veļas veidam ierīce samazina izgriešanas ātrumu, patērē vairāk ūdeni vai pieskaņo programmas ilgumu.

Iedegsies attiecīgais indikators.

6.10 Nakts

Skatiet šo pogu, lai ieslēgtu-izslēgtu **Nakts**  iespēju.

Visas starposma un beigu veļas izgriešanas fāzes tiek atceltas, un programmas beigās veļas tilpnē paliek ūdens. Tas palīdz samazināt burzīšanos.

Displejā redzams indikators . Durvis paliek bloķētas. Veļas tilpne griežas regulāri, lai samazinātu burzīšanos. Lai atvērtu durvis, nepieciešams izsūknēt ūdeni.

Tā kā programma ir ļoti klusa, tā ir piemērota naktī, kad pieejami lētāki enerģijas tarifi. Dažās programmās skalošana tiks veikta, izmantojot lielāku ūdens daudzumu.



Pieskaroties Sākt/pauze  taustiņam, ierīce veiks tikai ūdens izsūknēšanas fāzi.

 Ierīce izsūknē ūdeni un izgriež veļu automātiski pēc aptuveni 18 stundām.

6.11 Atliktais starts

Ar šo iespēju jūs varat atlikt programmas startu uz ērtāku laiku.

Pieskarieties taustiņam vairākkārt, lai iestafītu nepieciešamo atliktā starta laiku. Laika pieauguma solis no 1stundas līdz pat 20 stundām.

Pēc pieskaršanās Sākt/pauze  taustiņam, displejā redzams indikators  un izvēlētais atliktā starta laiks, un izvēle uzsāk laika atskaiti.

6.12 Laika pārvaldnieks

Ar šo iespēju jūs varat samazināt programmas ilgumu atkarībā no veļas ielādes daudzuma un netīrības pakāpes.

Iestatot mazgāšanas programmu, displejā parādās noklusējuma ilgums un ----- defises.

Pieskarieties Laika pārvaldnieks  taustiņam, lai samazinātu programmas ilgumu pēc jūsu vajadzībām. Displejā redzams jaunais programmas ilgums un defišu skaits attiecīgi samazināsies:

----- piemērots maksimālas ielādes vidēji netīras veļas mazgāšanai.

---- ātrais cikls maksimālas ielādes nedaudz netīras veļas mazgāšanai.

-- ļoti ātrs cikls mazākas ielādes nedaudz netīras veļas mazgāšanai (ieteicama maks. puse ielādes).

- īsākais cikls, lai atsvaidzinātu nelielu veļas daudzumu.

Laika pārvaldnieks ir pieejams tikai tabulas programmās.

indikators	Cotton	Cotton Eco	Synthetics
----- 1)	■	■	■
----	■	■	■
---	■	■	■
--	■	■	■
-	■	■	■

1) Noklusējuma darbības ilgums visām programmām.



6.13 Sākt/pauze





Pieskarieties Sākt/pauze taustiņam, lai iedarbinātu, nopauzētu ierīci vai pārtrauktu ieslēgto programmu.

















7. PROGRAMMAS

7.1 Programmu tabula

Programma Noklusējuma temperatūra Temperatūras diapazons	Maksimā- lais veļas izgrieša- nas ātrums Veļas iz- griešanas ātruma diapazons [apgr./ min.]	Maksi- mālais veļas daudz- ums	Programmas apraksts (Veļas un netīrības pakāpes veids)
Cotton 40 °C 90 °C - mazgā- šana aukstā ūdenī	1200 apgr./min. (1200- 400)	8 kg	Balti kokvilnas audumi un krāsnoturīgi ko- kvilnas audumi. Vidēji vai nedaudz netīri.
 Cotton Eco ¹⁾ 40 °C 60 °C - 40 °C	1200 apgr./min. (1200- 400)	8 kg	Balti kokvilnas audumi un krāsnoturīgi ko- kvilnas audumi. Vidēji netīri. Samazinās enerģijas patēriņš un palielinās mazgāšanas programmas ilgums.
Synthetics 40 °C 60 °C - mazgā- šana aukstā ūdenī	1200 apgr./min. (1200 - 400)	3 kg	Sintētiskas vai jauktu audumu apģērbi. Vi- dēji netīri.
Delicate 40 °C 40 °C - mazgā- šana aukstā ūdenī	1200 apgr./min. (1200- 400)	3 kg	Smalki audumi, tādi kā akrils, viskoze un jaukta veida audumi, kam nepieciešama saudzīga mazgāšana. Vidēji netīri.
Rapid 14 min. 30 °C	800 apgr./ min. (800- 400)	1,5 kg	Sintētiskas un jauktu audumu apģērbi. Ne- daudz netīri apģērbi un apģērbu atsvaidzinā- šana.

Programma Noklusējuma temperatūra Temperatūras diapazons	Maksimā- lais veļas izgrieša- nas ātrums Veļas iz- griešanas ātruma diapazons [apgr./ min.]	Maksi- mālais veļas daudz- ums	Programmas apraksts (Veļas un netīrības pakāpes veids)
Rinse	1200 apgr./min. (1200- 400)	8 kg	Visi audumi, izņemot vilnas izstrādājumus un smalkveļu. Programma veļas skalošanai un izgriešanai. Noklusējuma izgriešanas ātrums ir kokvilnas izstrādājumu programmām paredzētais ātrums. Samaziniet izgriešanas ātrumu atbilstoši veļas veidam. Ja nepieciešams, iestatiet Papildus skalošana iespēju, lai palielinātu skalošanas reižu skaitu. Izvēloties zemu izgriešanas ātrumu, ierīce veic saudzīgu skalošanu un īslaicīgu izgriešanu.
Drain/Spin	1200 apgr./min. (1200 -400)	8 kg	Lai izgrieztu veļu un izsūknētu ūdeni no veļas tilpnes. Visi audumi, izņemot vilnas izstrādājumus un smalkos audumus.
Anti-Allergy  60 °C	1200 apgr./min. (1200 - 400)	8 kg	Baltiem kokvilnas izstrādājumiem. Šī programma likvidē mikroorganismus, pateicoties mazgāšanas fāzei, kurā temperatūra dažas minūtes ir augstāka par 60 °C. Tas palīdz likvidēt mikrobus, baktērijas, mikroorganismus un daļiņas. Tvaika un papildu skalošanas fāzes pievienošana nodrošina pienācīgu mazgāšanas līdzekļa atlieku un ziedputekšņu/alerģijas veicinošu vielu likvidēšanu, padarot izmazgāto apģērbu piemērotu maigai un jutīgai ādai.
Duvet 40 °C 60 °C - mazgā- šana aukstā ūdenī	800 apgr./ min. (800 - 400)	3 kg	Viena sintētiskā sega, drēbes ar polsterējumu, segas, dūnu jakas un līdzīgi priekšmeti.
Silk  30 °C	800 apgr./ min. (800 - 400)	3 kg	Saudzīga mazgāšanas programma, kas piemērota zīdam un audumiem, kuru sastāvā ir sintētika.

Programma Noklusējuma temperatūra Temperatūras diapazons	Maksimā- lais veļas izgrieša- nas ātrums Veļas iz- griešanas ātruma diapazons [apgr./ min.]	Maksi- mālais veļas daudz- ums	Programmas apraksts (Veļas un netīrības pakāpes veids)
Wool  40 °C 40 °C - mazgā- šana aukstā ūdenī	1200 apgr./min. (1200- 400)	1,5 kg	Veļas mazgājamā mašīnā mazgājami vilnas, ar rokām mazgājami vilnas un citi audumi ar kopšanas simbolu "mazgāt ar rokām". 2)
Outdoor  30 °C 40 °C - mazgā- šana aukstā ūdenī	1200 apgr./min. (1200- 400)	2,5 kg ³⁾ 1 kg ⁴⁾	<p data-bbox="574 595 619 643">i</p> <p data-bbox="647 595 981 695">Nelietojiet auduma mīkstinātāju un gādājiet, lai mazgāšanas līdzekļa dozatorā nebūtu veļas mīkstinātāja atlieku.</p> <p data-bbox="568 715 1028 863">Sintētisku audumu sporta apģērbi. Programma paredzēta, lai maigi mazgātu modernus āra sporta apģērbus, kā arī ir piemērota tādiem sporta apģērbiem, kurus lieto sporta zālē, riteņbraukšanā, skriešanā u.c. Ieteicamā veļas ielāde ir 2,5 kg.</p> <p data-bbox="568 866 1028 1046">Ūdensnecaurļaidīgi, ūdensnecaurļaidīgi un gaidu caurlaidīgi audumi, un ūdensizturīgi audumi. Šo programmu var arī lietot ūdensizturības atjaunošanai. Tā ir īpaši paredzēta drēbju ar hidrofobisko pārklājumu apstrādei. Lai veiktu šo ūdensizturības atjaunošanas ciklu, rīkojieties šādi:</p> <ul data-bbox="568 1050 1028 1222" style="list-style-type: none"> <li data-bbox="568 1050 1028 1102">• Ielejiet nodalījumā mazgāšanas līdzekli . <li data-bbox="568 1106 1028 1190">• Ielejiet speciālu audumu ūdensizturības atjaunošanas līdzekli atvilktnes veļas mīkstinātāja nodalījumā . <li data-bbox="568 1193 1028 1222">• Samaziniet veļas ielādi līdz 1 kg. <p data-bbox="574 1233 619 1281">i</p> <p data-bbox="647 1233 992 1409">Lai vēl vairāk uzlabotu ūdensizturības atjaunošanas darbību, žāvējiet veļu žāvētājā, iestatot Outdoor žāvēšanas programmu (ja tā pieejama un ja veļas informatīvās etiķetes norādīts, ka apģērbus var žāvēt žāvētājā).</p>

Programmas	Spin 			Mērcēšana 	Traipu tīrīšana 	Papildus skalošana 	Soft Plus 	Viegli gludināt 	Nakts 	Atliktais starts 	Laika pārvaldnieks 
Synthetic	■	■	■	■	■	■	■	■	■	■	■
Delicate	■	■	■	■	■	■	■		■	■	
Rapid 14 min.	■	■	■							■	
Rinse	■	■	■			■					■
Drain/Spin	■	■								■	
Anti-Allergy 	■	■	■	■	■	■	■			■	
Duvet	■	■					■				■
Silk 	■	■								■	
Wool  	■	■	■							■	
Outdoor 	■	■	■			■				■	
Denim	■	■	■		■	■	■	■	■	■	
Ultra-Wash	■	■	■			■	■			■	

7.2 Woolmark Apparel Care - Zils



Uzņēmums "Woolmark Company" ir pārbaudījis šīs mašīnas vilnas mazgāšanas programmu un atzinis to par piemērotu vilnas apģērbu, kuriem uz etiķetes norādīts, ka tie jāmazgā ar rokām, mazgāšanai ar nosacījumu, ka šie apģērbi tiek mazgāti saskaņā ar norādēm uz apģērbu etiķetēm un veļas mašīnas ražotāja norādījumiem. Ievērojiet norādījumus par žāvēšanu un citus ar mazgāšanu saistītos norādījumus, kas norādīti uz veļas informatīvajām etiķetes. M1511



Woolmark simbols daudzās valstīs ir atzīts par sertifikācijas zīmi.

8. IESTATĪTIE PARAMETRI

8.1 Skaņas signāli

Šai ierīcei ir dažādi skaņas signāli, kas darbojas, kad:

- jūs aktivizējat ierīci (īpaša īsa melodija);
- jūs deaktivizējat ierīci (īpaša īsa melodija);
- jūs pieskaraties taustiņiem (klikšķis);
- jūs veicat nepareizu izvēli (3 īsi klikšķi);
- programma ir beigusies (secīgas skaņas, kas dzirdamas aptuveni 2 minūtes);
- ierīces darbībā radušies traucējumi (secīgas skaņas, kas dzirdamas aptuveni 5 minūtes).

Lai **deaktivizētu/aktivizētu** skaņas signālus, kad programma ir pabeigta, vienlaikus pieskarieties taustiņiem  un 

 un turiet tos piespiestus sešas sekundes. Displejā parādās On/Off

 Ja deaktivizējat skaņas signālus, ierīces darbības traucējumu gadījumā tie turpina skanēt.

8.2 Bērnu drošības slēdzis

Šī iespēja neļauj bērniem spēlēties ar vadības paneli.

- Lai **ieslēgtu/izslēgtu** šo iespēju, turiet nospiestu  taustiņu, līdz  **iedegas/nodziest** displejā.

Ierīce pāries uz šīs iespējas izvēli pēc tam, kad to izslēdz.

Bērnu drošības funkcija var nebūt pieejama dažās sekundēs pēc ierīces ieslēgšanas.

9. PIRMS PIRMĀS IESLĒGŠANAS

1. Pārliecinieties, ka pieejama elektropadeve un ūdens krāns ir atvērts.
2. Ielejiet 2 litrus ūdens mazgāšanas līdzekļa nodaļumā, kas apzīmēts ar .

Šī darbība aktivizē ūdens izsūkņēšanas sistēmu.

3. Ielejiet nelielu mazgāšanas līdzekļa daudzumu nodaļumā, kas apzīmēts ar .
4. Iestatiet un iedarbiniet kokvilnas programmu ar augstāko temperatūru, neievietojot veļas tilpnē veļu.

Šādi no veļas tilpnes tiek iztīrīti visi iespējamie nefūrumi.

10. IZMANTOŠANA IKDIENĀ



BRĪDINĀJUMS!
Skatiet sadaļu "Drošība".

10.1 Ierīces ieslēgšana

1. Pievienojiet kontaktdakšu kontaktligzdai.
2. atgrieziet ūdens krānu.
3. Dažas sekundes piespiediet taustiņu
ieslēgt/Izslēgt, lai ieslēgtu ierīci.
Atskan īss skaņas signāls.

10.2 Veļas ievietošana

1. Atveriet ierīces durvis.
2. Izpuriniet drēbes pirms to ievietošanas ierīcē.
3. Ievietojiet veļu veļas tilpnē, liekot katru apģērba gabalu atsevišķi.
Neievietojiet veļas tilpnē pārāk daudz veļas.
4. Cieši aizveriet durvis.

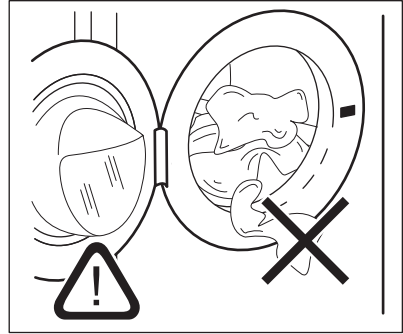

UZMANĪBU!

Pārliecinieties, ka neviens apģērba gabals netiek iespiests starp blīvējumu un durvīm, lai izvairītos no ūdens noplūdes riska un veļas sabojāšanas.



Mazgājot ļoti neīru veļu ar eļļas traipiem, var nodarīt bojājumus veļas mašīnas gumijas daļām.

10.3 Mazgāšanas līdzekļa un papildlīdzekļu uzpilde

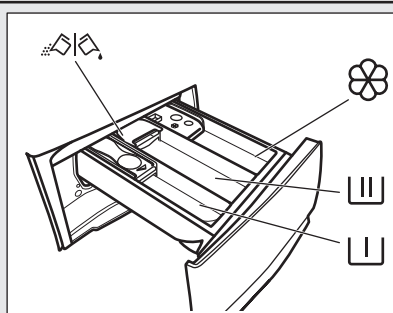

Nodalījums priekšmazgāšanas fāzei, mērcēšanas programmai vai trauu tīrīšanas līdzeklim.



Nodalījums mazgāšanas fāzei.



Šķidro veļas kopšanas līdzekļu (auduma mīkstinātājs, cietinātājs) nodalījums.



Šķidro veļas kopšanas līdzekļu daudzuma maksimālais līmenis.



Aizbīdnis pulverveida vai šķīdram mazgāšanas līdzeklim.



Vienmēr ievērojiet norādījumus uz mazgāšana līdzekļa iepakojuma, taču mēs iesakām nepārsniegt maksimālo norādīto līmeni (**MAX**). Šis daudzums tomēr garantēs labākos mazgāšanas rezultātus.



Pēc mazgāšanas cikla, ja nepieciešams, noīriiet mazgāšanas līdzekļa atliekas no mazgāšanas līdzekļa dozatora.

10.4 Pārbaudiet mazgāšanas līdzekļa aizbīdņa pozīciju

1. Izvelciet mazgāšanas līdzekļa dozatoru līdz galam.

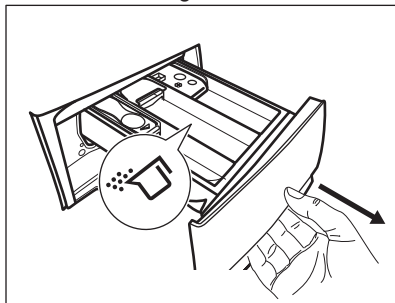

2. Nospiediet sviru uz leju, lai izņemtu dozatoru.
3. Lai lietotu pulverveida mazgāšanas līdzekli, pagrieziet aizbīdni uz augšu.
4. Lai lietotu šķidro mazgāšanas līdzekli, pagrieziet aizbīdni uz leju.

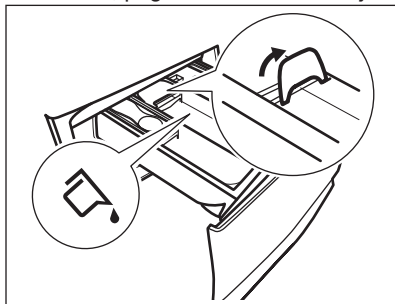

Kad aizbīdnis vērsts **UZ LEJU**:

- Nelietojiet želatīnveida vai biezus šķidros mazgāšanas līdzekļus;
 - Nepārsniedziet šķidrā mazgāšanas līdzekļa devu, kas norādīta uz aizbīdņa.
 - Neiestatiet priekšmazgāšanas fāzi;
 - Neiestatiet atliktā starta funkciju.
5. Mazgāšanas līdzekļa un auduma mīkstinātāja iepildīšana.
 6. Rūpīgi aizveriet mazgāšanas līdzekļa dozatoru.

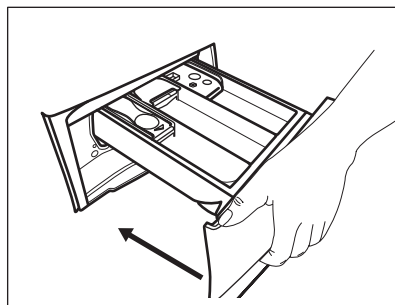

Gādājiet, lai aizbīdnis netraucētu, aizverot atvilktni.

10.5 Programmas iestatīšana

1. Pagrieziet programmu izvēles pārslēgu izvēlētajās mazgāšanas programmas pozīcijā.

Mirgo Sākt/pauze  indikatora taustiņš. Displejā redzams norādošs programmas ilgums.

2. Lai mainītu temperatūru un/vai iz griešanas ātrumu, piespiediet attiecīgos taustiņus.
3. Ja vēlaties, iestatiet vienu vai vairākas iespējas, pieskaroties attiecīgajiem taustiņiem. Saistītie indikatori iedegas displeja un norādītā informācija attiecīgi mainās.

 Ja izvēle **nav iespējama**, atskan skaņas signāls un displejā parādās - - -.

10.6 Programmas ieslēgšana

Pieskarieties pie Sākt/pauze  taustiņa, lai ieslēgtu programmu.

Attiecīgais indikators pārtrauc mirgot un paliek degam.

Programma sākas, durvis ir nobloķētas.

Displejā redzams indikators .

 Ūdens izsūkņēšanas sūkņis darbojas īsu brīdi, pirms ierīcē iepļūst ūdens.

10.7 Programmas aktivizēšana, izmantojot atlikto startu

1. Vairākkārt piespiediet taustiņu Atliktais starts , līdz displejā redzams vēlamais

atliktā starta laiks. Displejā indikators rāda .





2. Pieskarieties taustiņam Sākt/pauze . Ierīces durvis nobloķējas un sākas atliktā starta laika atskaite. Displejā

redzams indikators .

Kad laiks ir pagājis, programma automātiski aktivizējas.



Atliktā starta atcelšana laika atskaites laikā

Lai atceltu atlikto startu:

1. Piespiediet taustiņu Sākt/pauze , lai nopauzētu ierīci. Sāk mirgot attiecīgais indikators.
2. Vairākkārt piespiediet taustiņu Atliktais starts , līdz displejā redzams  un indikators  nodziest.
3. Piespiediet taustiņu Sākt/pauze , atkārtoti, lai nekavējoties aktivizētu programmu.

Atliktā starta mainīšana laika atskaites laikā

Lai mainītu atlikto startu:

1. Piespiediet taustiņu Sākt/pauze , lai nopauzētu ierīci. Sāk mirgot attiecīgais indikators.
2. Vairākkārt piespiediet taustiņu Atliktais starts , līdz displejā redzams vēlmais atliktā starta laiks.
3. Vēlreiz piespiediet taustiņu Sākt/pauze , lai aktivizētu jauno laika atskaiti.

10.8 SensiCare sistēmas veļas daudzuma noteikšana

 Displejā redzamais programmas ilgums attiecas uz **vidēju/lielu ielādi**.

Pēc pieskaršanās Sākt/pauze  taustiņam, maksimālās norādītās ielādes indikators izdziest, SensiCare sistēma uzsāk veļas ielādes noteikšanu:

1. Ierīce konstatē ielādi pirmo 30 sekundžu laikā. Fāzes laikā Laika pārvaldnieks joslas ----- zem laika cipariem attēlo vienkāršu animāciju, veļas tilpne griežas neilgu laiku.
2. Programmas ilgums tiek attiecīgi pielāgots, un tas var palielināties vai samazināties. Ierīce sāk papildīties ar ūdeni vēl pēc 30 sekundžēm.

ielādes noteikšanas beigās, **ja veļas tilpne ir pārslogota**, indikators **MAX** mirgo displejā:

Šādā gadījumā uz 30 sekundžēm iespējams nopauzēt ierīci un izņemt lieko veļu.

Kad liekā veļas ir izņemta, pieskarieties Sākt/pauze  taustiņam, lai atkal iedarbinātu programmu. SensiCare fāzi var atkārtot ne vairāk kā trīs reizes (skat. 1. punktu).

Svarīgi! Ja veļas daudzumu nesamazina, mazgāšanas programma atsāk darbību jebkurā gadījumā, neskatoties uz to, ka ierīce ir pārslogota. Šādā gadījumā labākos mazgāšanas rezultātus nav iespējams garantēt.



Aptuveni 20 minūtes pēc programmas sākuma programmas ilgumu var noregulēt atkal atkarībā no audumu ūdens uzsūkšana spējām.



SensiCare noteikšana notiek tikai ar pilnām mazgāšanas programmām un ja nav samazināts programmas ilgums ar Laika pārvaldnieks pogu.

10.9 Programmas pārtraukšana un iespēju maiņa

Kad programma darbojas, mainīt var **tikai dažas** iespējas:

1. Pieskarieties taustiņam Sākt/pauze .

Sāk mirgot attiecīgais indikators.

2. Mainiet iespējas. Displejā norādītā informācija attiecīgi mainās.



3. Nospiediet taustiņu **Sākt/pauze**  vēlreiz.
Mazgāšanas programmas darbība turpinās.

10.10 Aktivizētās programmas atcelšana

1. Piespiediet taustiņu **Ieslēgt/Izslēgt**, lai atceltu programmu un izslēgtu ierīci.
2. Vēlreiz piespiediet taustiņu **Ieslēgt/Izslēgt**, lai ieslēgtu ierīci.

 Ja SensiCare sistēma ir beigusies un ūdens iepilde ir jau sākusies, jaunā programma sākas **bez SensiCare sistēmas** atkārtēšanas. Ūdens un mazgāšanas līdzeklis netiek izsūknēti, lai izvairītos no liekas resursu izšķiešanas. Displejā redzams programmas maksimālais ilgums, uzrādot jaunāko informāciju aptuveni 20 minūtes pēc jaunās programmas sākuma.

Ir arī alternatīvs atcelšanas veids:

1. Pagrieziet pārslēgu "Reset" (Atiestatīt) pozīcijā .
 2. Nogaidiet 1 sekundes. Displejā tiks parādīts .
- Tagad varat iestatīt jaunu mazgāšanas programmu.

10.11 Durvju atvēršana - apgērbu pievienošana

 Ja temperatūra vai ūdens līmenis veļas tilpnē ir pārāk augsti un/vai veļas tilpne joprojām griežas, durvis atvērt nav iespējams.

Kad darbojas programma vai atliktais starts, ierīces durvis ir bloķētas.

1. Pieskarities taustiņam **Sākt/pauze** .

Attiecīgo durvju bloķēšanas indikators nodziest displejā.

2. Atveriet ierīces durvis. Ja nepieciešams, ievietojiet vai izņemiet priekšmetus.

3. Aizveriet durvis un pieskarities pie **Sākt/pauze**  taustiņa.

Programma vai atliktais starts turpina darbību.

10.12 Programmas pabeigšana

Kad programmas darbība beigusies, ierīce automātiski izslēdzas. Atskan skaņas signāli, ja tie ir aktivizēti. Displejā parādās .

Taustiņa **Sākt/pauze**  indikators izdziest.

Durvis tiek atbloķētas, un indikators  izdziest.

1. Piespiediet taustiņu **Ieslēgt/Izslēgt**, lai izslēgtu ierīci.



Piecas minūtes pirms programmas beigām enerģijas taupīšanas funkcija automātiski deaktivizēs ierīci.





 Kad atkal aktivizējāt programmu, displejā redzamas iepriekšējās programmas beigas. Pagrieziet programmu pārslēgu, lai iestatītu jaunu ciklu.

2. Izņemiet veļu no ierīces.
3. Pārliecinieties, ka veļas tilpne ir tukša.
4. Turiet durvis un mazgāšanas līdzekļa dozatoru pusvīrus, lai ierīcē neveidotos pelējums un smakas.
5. Aizgrieziet ūdens krānu.

10.13 Ūdens izsūknēšana cikla beigās

Izvēloties programmu vai iespēju, kura neizsūknē ūdeni pēc pēdējās skalošanas reizes, programma ir pabeigta, taču:

- Laika joslā redzams  un displejā redzams, ka durvis ir nobloķētas .
- Veļas tilpne regulāri griežas pēc regulāriem intervāliem, lai novērstu veļas burzīšanos.
- Durvis paliek bloķētas.

- lai atvērtu durvis, nepieciešams izsūknēt ūdeni:
 - 1. Ja nepieciešams, pieskarieties taustiņam Veļas izgriešana, lai samazinātu ierīces ierosināto veļas izgriešanas ātrumu.
 - 2. Nospiediet Sākt/pauze taustiņu:
 - ja ir iestatīts Skalošanas pauze , ierīce izsūknē ūdeni un izgriež veļu;
 - ja ir iestatīts Nakts , ierīce tikai izsūknē ūdeni.
- Iespējas indikators Skalošanas pauze  un Nakts  izdziest.
- 3. Kad programmas darbība beigusies un lūkas bloķēšanas indikators  ir izdzisis, jūs varat atvērt durvis.
 - 4. Dažas sekundes piespiediet taustiņu Ieslēgt/Izslēgt, lai izslēgtu ierīci.

10.14 Gaidstāves iespēja

Gaidstāves funkcija automātiski izslēdz ierīci, lai samazinātu enerģijas patēriņu, ja:

- Neizmantojat ierīci 5 minūtes. Piespiediet taustiņu Ieslēgt/Izslēgt, lai atkal ieslēgtu ierīci;
- 5 minūtes pēc mazgāšanas programmas beigām Piespiediet taustiņu Ieslēgt/Izslēgt, lai atkal ieslēgtu ierīci. Displejs rāda beidzamās programmas beigu laiku. Pagrieziet programmu pārslēgu, lai iestatītu jaunu ciklu.

Ja pārslēgs ir pagriezts "Reset"

(Atiestatīt) pozīcijā * , ierīce automātiski izslēdzas pēc 30 sekundēm.



Ja iestatāt programmu vai iespēju, kas beidzas ar ūdeni tilpnē, gaidstāves funkcija **neieslēdz** ierīci, lai atgādinātu, ka jāizsūknē ūdens.

11. PADOMI UN IETEIKUMI



BRĪDINĀJUMS!
Skatiet sadaļu "Drošība".

11.1 Veļas ielāde

- Sašķirojiet veļu šādi: baltā veļa, krāsainā veļa, sintētika, smalkveļa un vilnas izstrādājumi.
- Ievērojiet uz veļas etiķetēm norādītās mazgāšanas norādes.
- Nemazgājiet kopā baltus un krāsainus apģērbus.
- Daži krāsaini apģērbi var zaudēt krāsu pirmajā mazgāšanas reizē. Ieteicam tos mazgāt atsevišķi dažas pirmās reizes.
- Aizpogājiet spilvendrānas, aiztaisiet rāvēslēdzējus, āķišus un spiedpogas. Sasieniet jostas.
- Iztukšojiet kabatas un atlokiet atloces.
- Izgrieziet uz āru daudzslāņu audumus, vilnu un drēbes ar uzkrāsotām ilustrācijām.
- Iepriekš apstrādājiet grūti iztīrāmus traipus.
- Izmazgājiet nopietnus traipus ar īpašu mazgāšanas līdzekli.
- Rikojieties uzmanīgi ar aizkariem. Noņemiet āķus vai ielieciet aizkarus mazgāšanas maisā vai spilvendrānā.
- Nemazgājiet apģērbu bez vilēm un apģērbu ar iegriezumiem.
- Izmantojiet speciālo veļas mazgāšanas maisu maziem un/vai smalkiem apģērbiem (piem., krūšturus ar stīpām, jostas, zeķbikses u.c.).
- Īpaši neliels veļas daudzums var radīt līdzsvara problēmas izgriešanas laikā, kas izraisa pārmērīgas vibrācijas. Ja tas notiek:
 - a. pārtrauciet programmu un atveriet durvis (skatiet sadaļu "Ikdienas lietošana");
 - b. izkārtojiet veļu ar rokām, lai apģērba gabali būtu vienmērīgi izklāti veļas tilpnē;
 - c. piespiediet Sākt/pauze taustiņu. Veļas izgriešanas fāze turpinās.

11.2 Nopietni traipi

Dažiem traipiem ar ūdeni un mazgāšanas līdzekli nepietiks.

Mēs iesakām iepriekš apstrādāt šos traipus pirms drēbju ievietošanas ierīcē.

Jūs varat iegādāties īpašus traipu noņēmējus. Izmantojiet īpašos traipu noņēmējus, kas piemēroti traipa un auduma veidam.

11.3 Mazgāšanas un citi līdzekļi

- Lietojiet tikai veļas mazgājamām mašīnām paredzētos mazgāšanas un citus līdzekļus:
 - veļas pulverus visu veidu audumiem, izņemot smalkveļai. Dodiet priekšroku veļas pulverim ar balinātāju baltajiem apģērbiem un veļas dezinfekcijai.
 - Šķidrās mazgāšanas līdzekļu programmām mazgāšanai zemās temperatūrās (60 °C maks.) visu veidu audumiem, vai īpaši tikai vilnai.
- Nejauciet kopā dažādus mazgāšanas līdzekļu veidus.
- Lai saudzētu vidi, neizmantojiet vairāk par ieteikto mazgāšanas līdzekļa daudzumu.
- Ievērojiet norādījumus uz mazgāšanas līdzekļu vai citu līdzekļu iepakojuma, nepārsniedzot maksimālo norādīto līmeni (**MAX**).
- Izmantojiet auduma veidam un krāsai, programmas temperatūrai un netīrības

pakāpei ieteiktos mazgāšanas līdzekļus.

11.4 Ieteikumi vides aizsardzībai

- Iestatiet programmu bez priekšmazgāšanas fāzes, lai mazgātu vidēji netīru veļu.
- Vienmēr ieslēdziet mazgāšanas programmu, kad veļas mašīna ir pilna.
- Iepriekš apstrādājot traipus vai izmantojot traipu tīrīšanas līdzekli, iestatiet programmu ar zemu temperatūru.
- Lai izmantotu pareizo mazgāšanas līdzekļa daudzumu, noskaidrojiet ūdens cietību savā mājoklī. Skatiet sadaļu "Ūdens cietība".

11.5 Ūdens cietība

Ja ūdens jūsu rajonā ir ciets vai vidēji ciets, mēs iesakām izmantot veļas mazgājamām mašīnām paredzēto ūdens mīkstināšanas līdzekli. Rajonos, kur ūdens ir mīksts, ūdens mīkstināšanas līdzekli lietot nav nepieciešams.

Lai noskaidrotu ūdens cietības pakāpi savā rajonā, sazinieties ar savu vietējo ūdens piegādes uzņēmumu.

Lietojiet pareizu ūdens mīkstinātāja daudzumu. Ievērojiet instrukcijas, kas norādītas uz produktu iepakojuma.

12. KOPŠANA UN TĪRĪŠANA



BRĪDINĀJUMS!

Skatiet sadaļu "Drošība".

12.1 Ārpuses tīrīšana

Tīriet ierīci tikai ar maigām ziepēm un siltu ūdeni. Pilnībā nosusiniet visas virsmas.



UZMANĪBU!

Nelietojiet alkoholu, šķīdinātājus vai ķīmikālijas.



UZMANĪBU!

Netīriet metāla virsmas ar tīrīšanas līdzekļiem uz hlora bāzes

12.2 Atkaļķošana



Ja ūdens jūsu rajonā ir ciets vai vidēji ciets, mēs iesakām izmantot veļas mazgājamām mašīnām paredzēto ūdens atkaļķošanas līdzekli.

Regulāri pārbaudiet veļas tilpni, lai pamanītu katlakmens veidošanos.

Parastie mazgāšanas līdzekļi jau satur ūdens mazgāšanas līdzekļus, taču mēs iesakām laiku pa laikam ieslēgt ciklu ar tukšu veļas tilpni un atkalķošanas līdzekli.

- i** Vienmēr ievērojiet instrukcijas, kas norādītas uz produktu iepakojuma.

12.3 Apkopes mazgāšana

Atkārtoti un ilgstoši lietojot programmas ar zemu temperatūru, veļas tilpnē un tvertnē var rasties mazgāšanas līdzekļa atliekas, pūkas un baktērijas. Tas var izraisīt sliktas smakas un pelējumu. Lai likvidētu šīs atliekas un iztīrītu ierīces iekšpusi, regulāri ieslēdziet apkopes mazgāšanas ciklu (vismaz reizi mēnesī):

- i** Skatiet sadaļu "Veļas tilpnes tīrīšana".

12.4 Durvju blīvējums

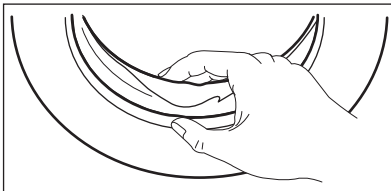

Regulāri pārbaudiet blīvējumu un izņemiet svešķermeņus no iekšējām detaļām.

12.5 Veļas tilpnes tīrīšana

Regulāri pārbaudiet veļas tilpni, lai novērstu rūsas veidošanos.

Iztīriet tilpni, izmantojot nerūsējošam tēraudam īpaši paredzētiem līdzekļiem.

- i** Vienmēr ievērojiet instrukcijas, kas norādītas uz produktu iepakojuma.

Rūpīgai tīrīšanai:

- Izņemiet veļu no veļas tilpnes.

- Iestatiet kokvilnas programmu ar visaugstāko temperatūras iestatījumu un Pievienojiet nelielu daudzumu pulverveida mazgāšanas līdzekļa tukšā veļas tilpnē, lai izskaloju palikušās atliekas.

- i** Reizēm cikla beigās displejā var parādīties ikona . Tas ir ieteikums veikt veļas tilpnes tīrīšanu.

12.6 Mazgāšanas līdzekļa dozatora tīrīšana

Lai to novērstu izkaltošu mazgāšanas līdzekļa vai sarecējuša auduma mīkstinātāja un/vai pelējuma veidošanos mazgāšanas līdzekļa dozatorā, laiku pa laikam rīkojieties šādi:

1. Atveriet atvilktni. Piespiediet atduri uz leju, kā tas norādīts attēlā, un izvelciet to.

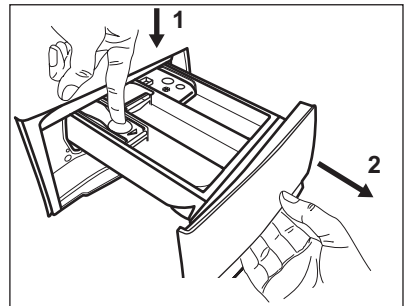

2. Lai atvieglotu tīrīšanu, noņemiet papildpiedevu nodaļījuma augšdaļu un izskalojiet to zem tekoša silta ūdens, likvidējot visas uzkrātā mazgāšanas līdzekļa atliekas. Pēc tīrīšanas uzstādiet detaļu atpakaļ.

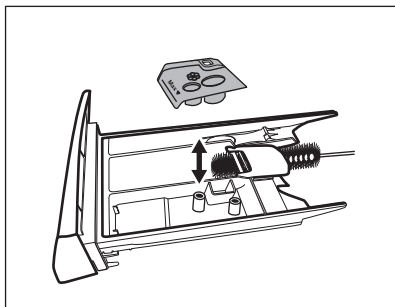

3. Pārbaudiet, vai visas mazgāšanas līdzekļa atliekas tiek izņemtas no padziļinājuma augšējās un apakšējās daļas. Padziļinājuma tīrīšanai izmantojiet nelielu suku.

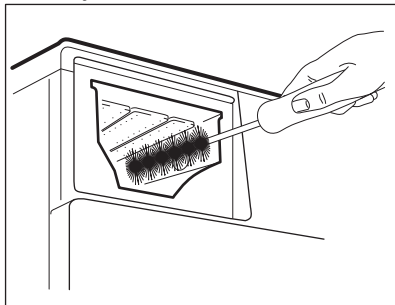

4. Ievietojiet mazgāšanas līdzekļa dozatoru vadotnēs un aizveriet to. Ieslēdziet skalošanas programmu, neievietojot veļu tīrpnē.

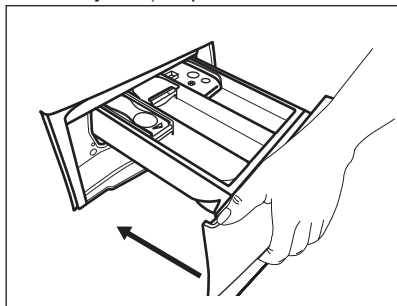

12.7 Ūdens izsūkņēšanas sūkņa tīrīšana

Regulāri pārbaudiet aizplūdes filtru un pārliecinieties, ka tas ir tīrs.

Tīriet sūkni, ja:

- Ierīce neizsūknē ūdeni.
- veļas tīrpnē negriežas;
- no ierīces atskan neparasts troksnis, kuru rada aizsērējis sūknis;
- ekrānā parādās kļūmes kods . E20



BRĪDINĀJUMS!

- Atvienojiet kontaktdakšu no kontaktligzdas.
- Neizņemiet filtru, kamēr ierīce darbojas.
- Neīriet sūkni, ja ūdens ierīcē ir karsts. Nogaidiet, līdz ūdens ir atdzisis.
- Atkārtojiet 3. soli vairākas reizes, aizverot un atverot vārstu, līdz ūdens beidz izplūst.

Vienmēr turiet pa rokai lupatu, jo, izņemot filtru, var izplūst ūdens.

Lai iztīrītu sūkni, rīkojieties šādi:

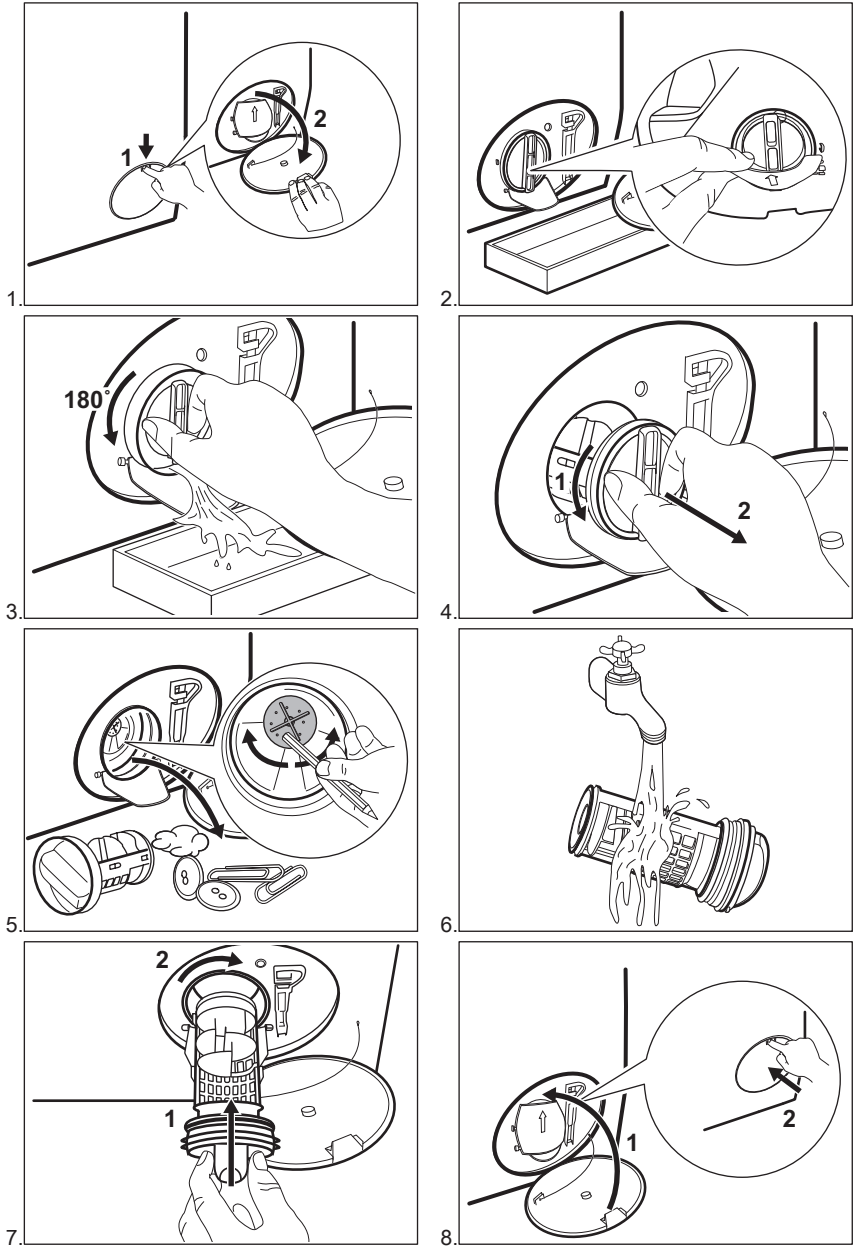



BRĪDINĀJUMS!

Pārlicinieties, ka sūkņa lāpstņirītenis griežas. Ja tas negriežas, sazinieties ar pilnvaroto apkopes centru. Pārlicinieties, ka filtrs pareizi piegriezts, lai novērstu ūdens noplūdes.

Izvadot ūdeni ar šīs ārkārtas ūdens izvadīšanas procedūras palīdzību, noplūdes sistēmu atkal nepieciešams aktivizēt:

1. Ielejiet mazgāšanas līdzekļa dozatora galvenajā nodalījumā 2 litrus ūdens.
2. Aktivizējiet programmu, lai izsūknētu ūdeni.

12.8 Ieplūdes šļūtenes un filtra vārsta tīrīšana

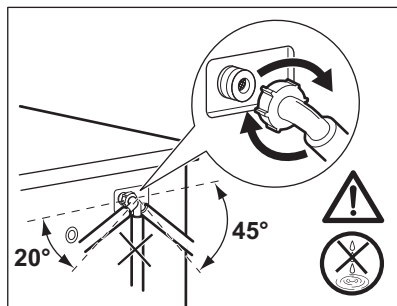
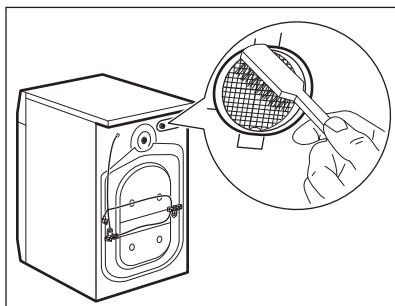
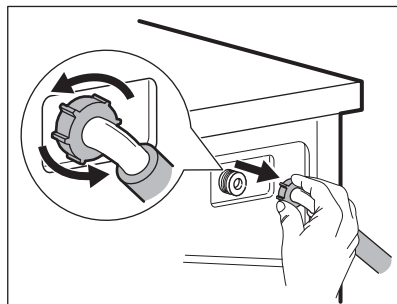
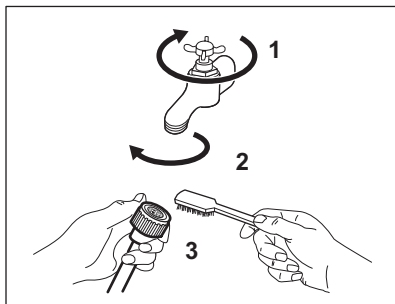

12.9 Avārijas ūdens izsūknēšana

Ja ierīce neizsūknē ūdeni, veiciet to pašu procedūru, kas aprakstīta rindkopā "Noplūdes filtra tīrīšana". Ja nepieciešams, iztīriet sūkni.

Izvadot ūdeni ar šīs ārkārtas ūdens izvadīšanas procedūras palīdzību, noplūdes sistēmu atkal nepieciešams aktivizēt:

1. Ielejiet mazgāšanas līdzekļa dozatora galvenajā nodalījumā 2 litrus ūdens.
2. Aktivizējiet programmu, lai izsūknētu ūdeni.

12.10 Brīdinājumi par salu

Ja ierīce uzstādīta vietā, kur gaisa temperatūra var sasniegt 0 °C vai zemāku temperatūru, izlaidiet atlikušo ūdeni no ieplūdes šļūtenes un izsūknējiet to no sūkņa.

1. Atvienojiet kontaktdakšu no kontaktligzdas.
2. Aizgrieziet ūdens krānu.
3. Ielieciet ieplūdes šļūtenes divus galus konteinerā un ļaujiet ūdenim izplūst no šļūtenes.
4. Iztukšojiet sūkni. Skatiet ārkārtas ūdens izvadīšanas procedūru.
5. Kad sūknis ir tukšs, uzstādiet atpakaļ ieplūdes šļūteni.

**BRĪDINĀJUMS!**

Pārliecinieties, ka temperatūra ir augstāka par 0 °C, pirms atkal lietojat ierīci.

Ražotājs neatbild par bojājumiem, kas radušies zemas temperatūras rezultātā.

13. PROBLĒMRISINĀŠANA

**BRĪDINĀJUMS!**

Skatiet sadaļu "Drošība".

13.1 Ievads

Ierīce neieslēdzas vai apstājas darbības laikā.

Vispirms mēģiniet atrast problēmas risinājumu (skatiet tabulu). Ja problēma atkārtojas, sazinieties ar pilnvaroto servisa centru.

Nopietnu problēmu gadījumā atskan skaņa signāli, displejā redzams brīdinājuma kods un Sākt/pauze ►|| taustiņš var mirgot nepārtraukti:

- **E 10** - Ierīce kārtīgi nepiepildās ar ūdeni. No jauna iedarbiniet ierīci, nospiežot Sākt/pauze ►|| taustiņu. Pēc 5 sekundēm durvis atbloķēsies.
- **E 20** - Ierīce neizsūknē ūdeni.
- **E 40** - Ierīces durvis ir atvērtas vai nav aizvērtas pareizi. Lūdzu, pārbaudiet durvis!



Ja ierīcē ir ievietots par daudz veļas, izņemiet dažus apģērba gabalus no veļas tilpnes un/vai turiet durvis piespiestas, pieskaroties Sākt/pauze ►|| taustiņam, līdz indikators  pārstāj mirgot (skat. attēlu zemāk).

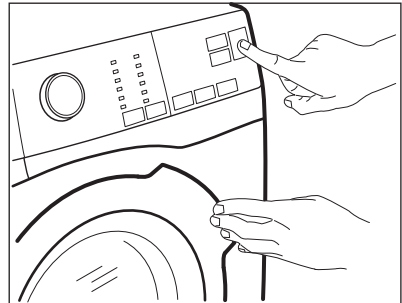

- **E 40** - Strāvas padeve ir nestabila. Pagaidiet, līdz strāvas padeve ir stabila.
- **E 9 1** - nenotiek komunikācija starp ierīces elektroniskajiem elementiem. Izslēdziet to un ieslēdziet atkārtoti; Programma netika pabeigta pareizi vai ierīce pārāk ātri pārtrauca darbību. Ja brīdinājuma kods atkārtojas, sazinieties ar pilnvaroto servisa centru.

**BRĪDINĀJUMS!**

Pirms pārbaudes veikšanas atvienojiet ierīci no elektrotīkla.

13.2 Iespējamās kļūmes

Problēma	Iespējamais risinājums
Programma neaktivizējas.	<ul style="list-style-type: none"> • Pārbaudiet, vai kontaktspraudnis pieslēgts kontaktligzdai. • Pārliedzinieties, ka ierīces durvis ir aizvērtas. • Pārliedzinieties, vai nav bojāti drošinātāji drošinātāju blokā. • Pārliedzinieties, ka pieskārieties Sākt/pauze. • Ja iestatīts atliktais starts, atceliet iestatījumu vai gaidiet laika atskaites beigas. • Izslēdziet Bērnu drošības funkciju, ja tā ir ieslēgta. • Pārbaudiet izvēlētās programmas regulatoru.
Ierīce kārtīgi nepiepildās ar ūdeni.	<ul style="list-style-type: none"> • Pārbaudiet, vai ūdens krāns ir atvērts. • Pārliedzinieties, vai ūdens piegādes spiediens nav pārāk zems. Lai iegūtu šo informāciju, sazinieties ar vietējo ūdens apgādes dienestu. • Pārbaudiet, vai ūdens krāns nav aizsprostots. • Pārbaudiet, vai ūdens noplūdes šļūtene nav salocījusi, bojāta vai saliekta. • Pārliedzinieties, vai ūdens ieplūdes šļūtenes pieslēgums ir pareizs.
Ierīce piepildās ar ūdeni un tad uzreiz to izsūknē	<ul style="list-style-type: none"> • Pārliedzinieties, ka izvades šļūtene ir pareizā pozīcijā. Iespējams, šļūtene atrodas pārāk zemu. Skatiet sadaļu "Uzstādīšanas norādes".
Ierīce neizsūknē ūdeni;	<ul style="list-style-type: none"> • Pārbaudiet, vai izlietnes sifons nav aizsērējis. • Pārbaudiet, vai ūdens izplūdes šļūtene nav sagriezusies vai saliekta. • Pārbaudiet, vai ūdens noplūdes filtrs nav aizsērējis. Tīriet filtru, ja nepieciešams. Skatiet sadaļu "Kopšana un tīrīšana". • Pārliedzinieties, vai ūdens noplūdes šļūtenes pieslēgums ir pareizs. • Iestatot programmu bez ūdens izsūknēšanas fāzes, iestatiet ūdens izsūknēšanas programmu. • Ja izvēlēta iespēja, kuras beigās ūdens netiek izvadīts no veļas tīltnes, iestatiet ūdens izsūknēšanas programmu.
Nedarbojas veļas izgriešanas fāze, vai mazgāšanas cikls noris ilgāk nekā parasti.	<ul style="list-style-type: none"> • Iestatiet izgriešanas programmu. • Pārbaudiet, vai ūdens noplūdes filtrs nav aizsērējis. Tīriet filtru, ja nepieciešams. Skatiet sadaļu "Kopšana un tīrīšana". • Ar rokām izkārtojiet drēbes tīltnē un iedarbiniet izgriešanas fāzi no sākuma. Šī problēma, iespējams, radusies līdzsvara trūkuma dēļ.

Problēma	Iespējamais risinājums
Uz grīdas ir ūdens.	<ul style="list-style-type: none"> • Pārbaudiet, vai ūdens šļūteņu savienotājdetaļas ir cieši pievilktas un nav ūdens noplūdes. • Pārbaudiet, vai ūdens ieplūdes šļūtene vai ūdens izsūkņēšanas šļūtene nav bojātas. • Pārliecinieties, vai izmantots pareizais mazgāšanas līdzeklis un pareizā daudzumā.
Ierīces durvis nevar atvērt.	<ul style="list-style-type: none"> • Pārliecinieties, ka ir izvēlēta mazgāšanas programma, kuras beigās ūdens paliek veļas tilpnē. • Pārbaudiet, vai mazgāšanas programma beigusies. • Ja ceļas tilpnē palicis ūdens iestatiet ūdens izsūkņēšanas vai veļas izgriešanas programmu. • Pārliecinieties, vai ierīce ir pieslēgta barošanai. • Šo problēmu, iespējams, radījusi ierīces darbības kļūme. Sazinieties ar pilnvaroto servisa centru.
Mašīna rada neparastus trokšņus un vibrē.	<ul style="list-style-type: none"> • Pārbaudiet, vai ierīce ir pareizi nolīmeņota. Skatiet sadaļu "Uzstādīšanas norādes". • Pārliecinieties, ka noņemti visi iesaiņojuma materiāli un/vai izņemtas visas pārvietošanas laikā izmantotās skrūves. Skatiet sadaļu "Uzstādīšanas norādes". • Ielieciet tilpnē vairāk veļas. Veļas var būt par maz.
Programmas darbības ilgums pieaug vai samazinās programmas darbības laikā.	<ul style="list-style-type: none"> • SensiCare sistēma var noregulēt programmas darbības ilgumu atbilstoši veļas veidam un daudzumam. Skatiet rindkopu "SensiCare sistēmas veļas daudzuma noteikšana" sadaļā "Lietošana ikdienā".
Mazgāšanas rezultāti nav apmierinoši.	<ul style="list-style-type: none"> • Palieliniet mazgāšanas līdzekļa daudzumu vai izmantojiet citu mazgāšanas līdzekli. • Pirms veļas mazgāšanas izmantojiet īpašus izstrādājumus, lai likvidētu grūti izfīrāmus traipus. • Pārliecinieties, ka iestatījāt pareizu temperatūru. • Samaziniet veļas daudzumu.
Pārāk daudz putu veļas tilpnē mazgāšanas cikla laikā.	<ul style="list-style-type: none"> • Samaziniet mazgāšanas līdzekļa daudzumu.
Pēc mazgāšanas cikla mazgāšanas līdzekļa dozatorā ir mazgāšanas līdzekļa atliekas.	<ul style="list-style-type: none"> • Pārliecinieties, ka aizdare ir pareizā pozīcijā (UZ AUGŠU veļas pulverim, UZ LEJU šķidram mazgāšanas līdzeklim). • Pārliecinieties, ka izmantojāt mazgāšanas līdzekļa dozatoru atbilstoši šajā rokasgrāmatā sniegtajiem norādījumiem.

Pēc pārbaudes ieslēdziet ierīci. Programma atsāksies no tās vietas, kur tā tika pārtraukta.

Ja problēma atkārtojas, sazinieties ar pilnvaroto servisa centru.

Ja displejā parādās brīdinājuma kodi, izslēdziet un ieslēdziet ierīci. Ja problēma atkārtojas, sazinieties ar pilnvaroto servisa centru.

14. PATĒRIŅA DATI



Norādītās vērtības ir iegūtas laboratorijas apstākļos atbilstoši standartiem. Datus var mainīt dažādi cēloņi: veļas daudzums un veids un apkārtējās vides temperatūra. Ūdens spiediens, barošanas spriegums un iepildes ūdens temperatūra arī var ietekmēt mazgāšanas programmas ilgumu.



Tehniskie parametri var tikt mainīti bez iepriekšēja brīdinājuma, lai uzlabotu produkta kvalitāti.

Programmas	Ielāde (kg)	Enerģijas patēriņš (kWh)	Ūdens patēriņš (litri)	Aptuvenais programmas ilgums (minūtēs)	Atlikušais mītrums (%) ¹⁾
Cotton 60°C	8	1,40	75	210	53
Cotton 40°C	8	1,00	75	210	53
Synthetics 40°C	3	0,60	56	140	35
Delicate 40°C	3	0,50	59	90	35
Wool 30°C	1,5	0,40	62	75	30
Standarta kokvilnas programmas					
Standarta 60°C kokvilna	8	0,58	52	257	53
Standarta 60°C kokvilna	4	0,37	37	234	53
Standarta 40°C kokvilna	4	0,34	38	230	53

1) Izgriešanas programmas beigās.

Izslēgtā režīmā (W)	Atstāts ieslēgtā režīmā (W)
0,30	0,30

Tabulā iepriekš minētā informācija ir saskaņā ar ES Komisijas regulu 1015/2010, ar ko īsteno direktīvu 2009/125/EK.

15. TEHNISKIE DATI

Izmērs	Platums / augstums / dziļums / kopējais dziļums	600 mm/ 850 mm/ 547 mm/ 600 mm
--------	---	--------------------------------

Elektrības padeves pieslēgums	Spriegums Vispārējā jauda Drošinātājs Frekvence	230 V 2200 W 10 A 50 Hz
Aizsardzības pakāpe pret cieto daļiņu un mitruma izplatīšanos, kuru nodrošina aizsargapvalks, izņemot gadījumus, kad zemsprieguma ierīcēm nav aizsardzības no mitruma		IPX4
Ūdens padeves spiediens	Minimums Maksimums	0,5 bāri (0,05 MPa) 8 bāri (0,8 MPa)
Ūdens padeve ¹⁾		Auksts ūdens
Maksimālais veļas daudzums	Kokvilna	8 kg
Elektroenerģijas patēriņa klase		A+++ -40%
Izgriešanas ātrums	Maksimums	1200 apgr./min.

¹⁾ Pievienojiet ūdens ieplūdes šļūteni ūdens krānam ar 3/4" vītņi.

16. PIEDERUMI

16.1 Montāžas plāksņu komplekts (4055171146)

Var iegādāties pie pilnvarotā izplatītāja.

Uzstādot ierīci uz pamatnes, nostipriniet to ar montāžas plāksnēm.

Uzmanīgi izlasiet ar piederumu kopā piegādātas instrukcijas.

16.2 Komplekts žāvētāja novietošanai uz veļas mazgājamās mašīnas

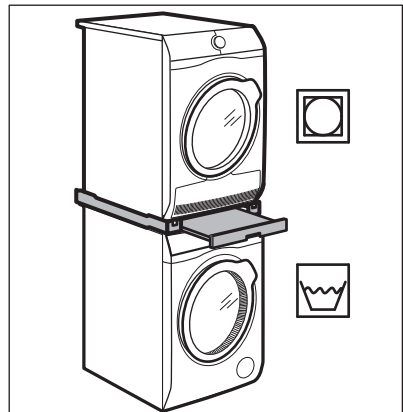

Žāvētāju var novietot uz veļas mazgājamās mašīnas, **tikai izmantojot pareizo komplektu žāvētāja novietošanai uz veļas mazgājamās mašīnas, kuru ražoji un apstiprinājis ELECTROLUX.**

- i** Pārbaudiet saderīgo komplektu žāvētāja novietošanai uz veļas mazgājamās mašīnas, pārbaudot jūsu ierīču dziļumu.

Komplektu žāvētāja novietošanai uz veļas mašīnas var izmantot tikai kopā ar ierīcēm, kas norādītas tā brošūrā.

Uzmanīgi izlasiet ar ierīci un piederumu kopā piegādātas instrukcijas.



BRĪDINĀJUMS!

Nenovietojiet veļas žāvētāju zem veļas mašīnas.

Lai paceltu ierīci augstāk un atvieglotu veļas ielādi un izņemšanu.

Atvilktni var izmantot veļas glabāšanai, piem., lai glabātu dvieļus, tīrīšanas izstrādājumus u.c.

Uzmanīgi izlasiet ar piederumu kopā piegādātas instrukcijas.

16.3 Pamatne ar atvilktni

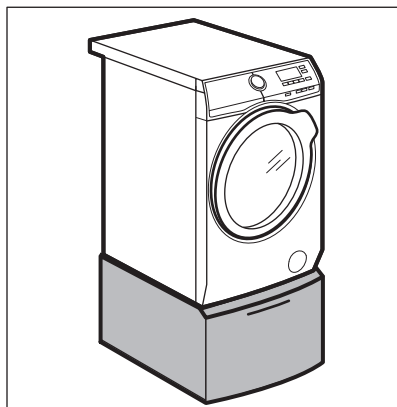

16.4 Pieejams vietnē www.electrolux.com/shop vai no autorizēta izplatītāja

- i** Tikai papildpiederumi, kurus apstiprinājis ELECTROLUX, nodrošina ierīces drošības standartus. Ja tiks izmantotas neapstiprinātas detaļas, jebkādas prasības būs spēkā neesošas.

17. APSVĒRUMI PAR VIDES AIZSARDZĪBU

Nododiet otrreizējai pārstrādei materiālus ar simbolu . Ievietojiet iepakojuma materiālus atbilstošajos konteineros to otrreizējai pārstrādei. Palīdziet aizsargāt apkārtējo vidi un cilvēku veselību, atkārtoti pārstrādājot elektrisko un elektronisko iekārtu atkritumus.

Neizmetiet ierīces, kas apzīmētas ar šo simbolu , kopā ar mājāsaimniecības atkritumiem. Nododiet izstrādājumu vietējā otrreizējās pārstrādes punktā vai sazinieties ar vietējo pašvaldību.

CUPRINS

1. INFORMAȚII PRIVIND SIGURANȚA.....	38
2. INSTRUCȚIUNI DE SIGURANȚĂ.....	39
3. INSTALAREA.....	41
4. DESCRIEREA PRODUSULUI.....	44
5. PANOUL DE COMANDĂ.....	45
6. DISCUL SELECTOR ȘI BUTOANELE.....	47
7. PROGRAME.....	50
8. SETĂRI.....	55
9. ÎNAINTE DE PRIMA UTILIZARE.....	55
10. UTILIZAREA ZILNICĂ.....	56
11. INFORMAȚII ȘI SFATURI.....	60
12. ÎNGRIJIREA ȘI CURĂȚAREA.....	61
13. DEPANARE.....	66
14. VALORI DE CONSUM.....	69
15. DATE TEHNICE.....	69
16. ACCESORII.....	70

NE GÂNDIM LA DUMNEAVOASTRĂ

Vă mulțumim pentru că ați achiziționat un aparat Electrolux. Ați ales un produs care include decenii de experiență profesională și de inovație. Ingenios și stilat, a fost conceput special pentru dumneavoastră. Pentru ca atunci când îl utilizați să aveți întotdeauna aceleași rezultate extraordinare.

Bine ați venit la Electrolux.

Vizitați website-ul la:



Aici găsiți sfaturi privind utilizarea, broșuri, informații care vă ajută la rezolvarea unor probleme apărute și informații despre service:

www.electrolux.com/webselfservice



Înregistrați-vă produsul pentru a beneficia de servicii mai bune:

www.registerelectrolux.com



Cumpărați accesorii, consumabile și piese de schimb originale pentru aparatul dvs.:

www.electrolux.com/shop

SERVICIUL DE RELAȚII CU CLIEȚII ȘI SERVICE

Utilizați doar piese de schimb originale.

Atunci când contactați centrul autorizat de service, asigurați-vă că aveți disponibile următoarele informații: Model, PNC, Număr de serie.

Informațiile pot fi găsite pe plăcuța cu datele tehnice.

 Avertisment / Atenție-Informații privind siguranța

 Informații generale și recomandări

 Informații privind mediul înconjurător

Ne rezervăm dreptul asupra efectuării de modificări.

1. ⚠️ INFORMAȚII PRIVIND SIGURANȚA

Înainte de instalarea și de utilizarea aparatului, citiți cu atenție instrucțiunile furnizate. Producătorul nu este responsabil pentru nicio vătămare sau daună rezultată din instalarea sau utilizarea incorectă. Păstrați permanent instrucțiunile într-un loc sigur și accesibil pentru o consultare ulterioară.

1.1 Siguranța copiilor și a persoanelor vulnerabile

- Acest aparat poate fi utilizat de copiii cu vârsta mai mare de 8 ani, de persoanele cu capacități fizice, senzoriale sau mentale reduse sau de persoanele fără cunoștințe sau experiență doar sub supraveghere sau după o scurtă instruire care să le ofere informațiile necesare despre utilizarea sigură a aparatului și să le permită să înțeleagă pericolele la care se expun.
- Nu lăsați copiii să se joace cu aparatul.
- Copiii cu vârsta de maxim 3 ani nu trebuie lăsați niciodată în apropierea acestui aparat atunci când acesta este în funcțiune.
- Nu lăsați ambalajele la îndemâna copiilor și aruncați-le conform reglementărilor.
- Nu lăsați detergenții la îndemâna copiilor.
- Nu lăsați copiii și animalele să se apropie de aparat atunci când ușa acestuia este deschisă.
- Dacă aparatul are un dispozitiv de siguranță pentru copii, acesta trebuie activat.
- Copiii nu vor realiza curățarea sau întreținerea realizată de utilizator asupra aparatului fără a fi supravegheați.

1.2 Aspecte generale privind siguranța

- Nu modificați specificațiile acestui aparat.
- Nu depășiți sarcina maximă de 8 kg (consultați capitolul „Tabelul de programe”).

- Presiunea de alimentare cu apă din punctul de racord la rețeaua de apă trebuie să fie între 0,5 bar (0,05 MPa) și 8 bar (0,8 MPa).
- Fanta de aerisire din bază nu trebuie să fie blocate de mochetă, covor sau orice alt material folosit la acoperirea pardoselii.
- Aparatul trebuie conectat la rețeaua de apă folosind noile seturi de furtunuri furnizate sau alte noi seturi de furtunuri furnizate de Centrul de service autorizat.
- Furtunurile vechi nu trebuie reutilizate.
- În cazul în care cablul de alimentare este deteriorat, acesta trebuie înlocuit de producător, de Centrul de service autorizat al acestuia sau de persoane cu o calificare similară pentru a se evita electrocutarea.
- Înainte de a efectua orice operație de întreținere, dezactivați aparatul și scoateți ștecherul din priză.
- Nu folosiți apă pulverizată cu presiune ridicată sau abur pentru curățarea aparatului.
- Curățați aparatul cu o lavetă umedă. Utilizați numai detergenți neutri. Nu folosiți produse abrazive, bureți abrazivi, solvenți sau obiecte metalice.

2. INSTRUCȚIUNI DE SIGURANȚĂ

2.1 Instalarea



Instalarea trebuie să respecte reglementările naționale corespunzătoare.

- Scoateți toate materialele folosite la ambalare și buloanele de transport.
- Păstrați șuruburile de transport într-un loc sigur. Dacă aparatul va fi mutat pe viitor, acestea trebuie fixate din nou pentru a bloca tamburul și pentru a-l proteja de deteriorare.
- Aveți întotdeauna grijă când mutați aparatul deoarece acesta este greu. Folosiți întotdeauna mănuși de protecție și încălțăminte închisă.
- Dacă aparatul este deteriorat, nu îl instalați sau utilizați.
- Urmați instrucțiunile de instalare furnizate împreună cu aparatul.
- Nu instalați sau utilizați aparatul în locuri în care temperatura poate fi sub 0°C sau direct expus intemperiilor.
- Suprafața podelei pe care aparatul va fi instalat trebuie să fie plată, stabilă, rezistentă la căldură și curată.
- Asigurați circulația aerului între aparat și podea.
- Nu instalați aparatul direct deasupra scurgerii din pardoseală.
- Pentru a obține spațiul necesar între aparat și podea, reglați picioarele acestuia.
- Nu instalați aparatul în locuri care nu permit deschiderea completă a ușii acestuia.
- Nu așezați niciun recipient pentru colectarea posibilelor scurgeri de apă de sub aparat. Contactați Centrul de service autorizat pentru a afla ce accesorii pot fi utilizate.

2.2 Conexiunea la rețeaua electrică

- Aparatul trebuie legat la o priză cu împământare.
- Utilizați întotdeauna o priză cu protecție (împământare) contra electrocutării, montată corect.
- Asigurați-vă că parametrii de pe plăcuța cu date tehnice sunt compatibili cu valorile nominale ale sursei de alimentare.
- Nu folosiți prize multiple și cabluri prelungitoare.
- Procedați cu atenție pentru a nu deteriora ștecherul și cablul de alimentare electrică. Dacă este necesară înlocuirea cablului de alimentare, acesta trebuie înlocuit numai de către Centrul de service autorizat.
- Introduceți ștecherul în priză numai după încheierea procedurii de instalare. Asigurați accesul la priză după instalare.
- Nu atingeți cablul de alimentare sau ștecherul cu mâinile ude.
- Nu trageți de cablul de alimentare pentru a scoate din priză aparatul. Trageți întotdeauna de ștecher.
- Acest aparat este conform cu Directivile C.E.E.

2.3 Racordarea la apă

- Nu deteriorați furtunurile de apă.
- Înainte de conectarea la țevi noi, țevi care nu au fost folosite mult timp, la care s-au făcut lucrări de reparație sau au fost montate noi dispozitive (apometre, etc.), lăsați să curgă apa până când aceasta devine curată și limpede.
- Asigurați-vă că nu sunt pierderi vizibile de apă în timpul și după prima utilizare a aparatului.
- Nu folosiți un furtun prelungitor dacă furtunul de alimentare este prea scurt. Adresați-vă centrului de service pentru înlocuirea furtunului de alimentare.
- Puteți prelungi furtunul de evacuare până la maximum 400 cm. Pentru a obține un alt furtun de evacuare sau un prelungitor adresați-vă centrului de service.

2.4 Utilizare



AVERTISMENT!

Pericol de rănire, electrocutare, incendiu, arsuri sau de deteriorare a aparatului.

- Acest aparat este destinat exclusiv pentru uz casnic.
- Respectați instrucțiunile de siguranță de pe ambalajul detergentului.
- Produsele inflamabile sau obiectele umezite cu produse inflamabile nu trebuie introduse în aparat, nici puse adiacent sau deasupra acestuia.
- Îndepărtați toate obiectele metalice din rufe.
- Nu spălați țesăturile care sunt foarte murdare cu ulei, grăsime sau alte substanțe pline de grăsime. Se pot deteriora piesele din cauciuc ale mașinii de spălat rufe. Prespălați manual astfel de țesături înainte de a le încărca în mașina de spălat rufe.
- Nu atingeți ușa de sticlă atunci când funcționează un program. Sticla poate fi fierbinte.

2.5 Service

- Pentru a repara aparatul contactați un Centru de service autorizat.
- Utilizați numai piese de schimb originale.

2.6 Gestionarea deșeurilor după încheierea ciclului de viață al aparatului



AVERTISMENT!

Pericol de vătămare sau sufocare.

- Deconectați aparatul de la sursa de alimentare electrică și cea de apă.
- Tăiați cablul de alimentare electrică chiar de lângă aparat și aruncați-l.
- Scoateți încuietoarea ușii pentru a nu permite copiilor sau animalelor de companie să rămână blocați în tambur.
- Aruncați aparatul în conformitate cu cerințele locale privind eliminarea Deșeurilor de echipamente electrice și electronice (WEEE).

3. INSTALAREA



AVERTISMENT!

Consultați capitolele privind siguranța.

3.1 Despachetarea

1. Îndepărtați folia exterioară. Dacă este nevoie folosiți un cutter.

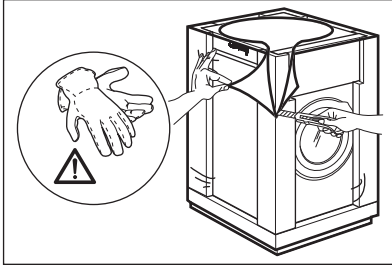

2. Scoateți capacul de carton și materialele din polistiren folosite la ambalare.

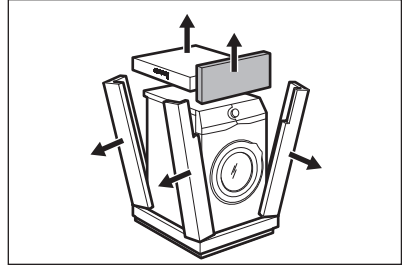

3. Deschideți ușa. Scoateți toate articolele din 4. Puneți bucata de polistiren din față pe podea sub aparat.

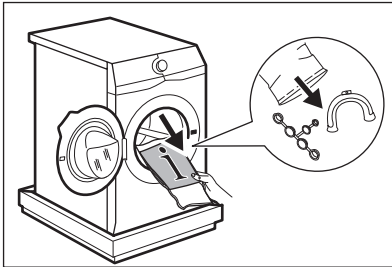

4. Puneți bucata de polistiren din față pe podea sub aparat. Cu atenție, puneți jos aparatul pe spate.

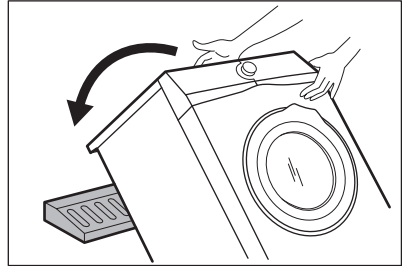

5. Îndepărtați protecția din polistiren din partea inferioară. Ridicați la loc aparatul în poziție verticală.

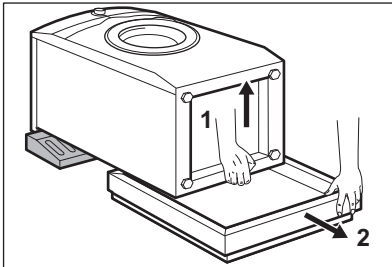

6. Scoateți cablul de alimentare electrică și furtunul de evacuare din suporturi.

Este posibil să vedeți cum curge apă din furtunul de evacuare. Aceasta deoarece mașina de spălat rufe a fost testată în fabrică.

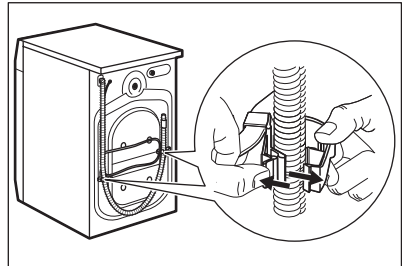

7. Scoateți cele trei șuruburi de transport și scoateți distanțatorii de plastic.

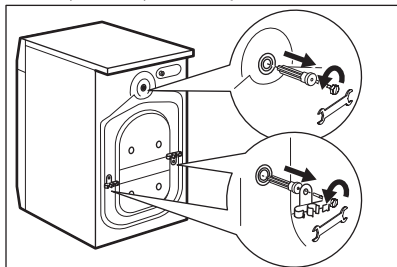

i **Recomandăm păstrarea ambalajelor și a șuruburilor de transport pentru transportarea aparatului.**

3.2 Informații privind instalarea

1. Amplasarea și reglarea orizontală

Reglați aparatul corect pe orizontală astfel încât să fie împiedicată vibrarea, zgomotul și mișcarea acestuia în timpul funcționării.

1. Instalați aparatul pe o podea plată, tare. Aparatul trebuie să fie orizontal și stabil. Asigurați-vă că aparatul nu atinge peretele sau alte unități și că este permisă circulația aerului pe sub aparat.

2. Pentru reglarea nivelului slăbiți sau strângeți picioarele aparatului. Toate picioarele trebuie să fie sprijinite ferm de podea.

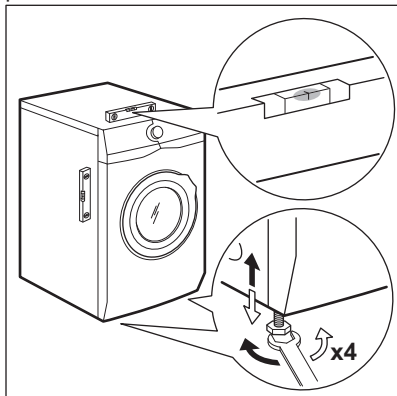

8. Puneți capacele din plastic, găsite în punga cu manualul utilizatorului, în găuri.

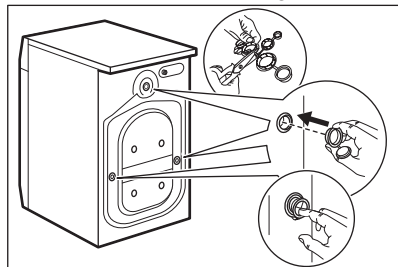

! **AVERTISMENT!**
Nu puneți carton, lemn sau materiale similare sub picioarele aparatului pentru a regla nivelul orizontal.

2. Furtunul de alimentare cu apă

! **ATENȚIE!**
Asigurați-vă că furtunurile nu sunt deteriorate și că nu există pierderi pe la racorduri. Nu folosiți un furtun prelungitor dacă furtunul de alimentare este prea scurt. Adresați-vă centrului de service pentru un furtun de alimentare de schimb.

1. Conectați furtunul de alimentare cu apă la partea din spate a aparatului.

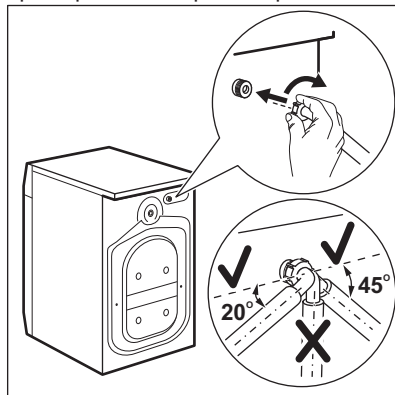

2. Orientați-l spre stânga sau dreapta în funcție de poziția robinetului de apă. Nu

puneți furtunul de alimentare în poziție verticală.

3. Dacă este necesar, slăbiți piulița pentru a-l poziționa corect.

4. Racordați furtunul de alimentare la un robinet de apă rece cu filet de 3/4".

3. Evacuarea apei

Furtunul de evacuare trebuie să stea la o înălțime minimă de 60 cm și maximă de 100 cm.

- i** Puteți prelungi furtunul de evacuare până la maximum 400 cm. Pentru a obține un alt furtun de evacuare sau un prelungitor adresați-vă centrului de service autorizat.

Este posibilă conectarea furtului de evacuare în mai multe moduri:

1. Faceți o formă U cu furtunul de evacuare și puneți în jurul său ghidajul de plastic pentru furtun.

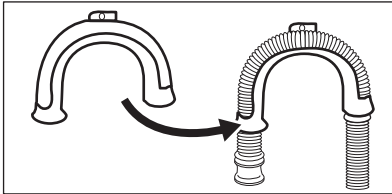

2. **Pe marginea unui lavoar** - Fixați ghidajul de robinetul de apă sau de perete.

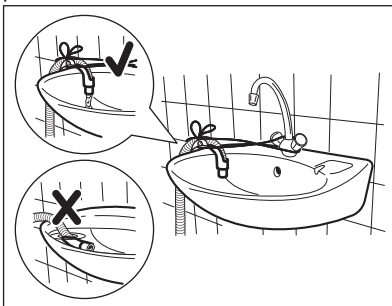

- i** Asigurați-vă că ghidajul de plastic nu se poate mișca atunci când aparatul evacuează și capătul furtunului de evacuare nu este scufundat în apă. Se poate produce o refulare cu apă murdară în aparat.

3. Dacă capătul furtunului de evacuare arată astfel (consultați imaginea) îl puteți împinge direct în conducta fixă.

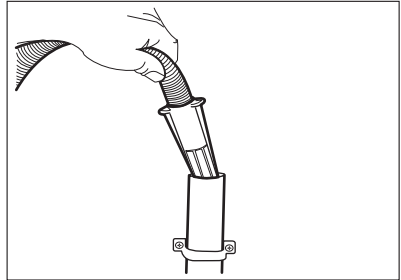

4. **La o conductă fixă cu aerisire** - Introduceți furtunul de evacuare direct în conducta de canalizare. Consultați imaginea.

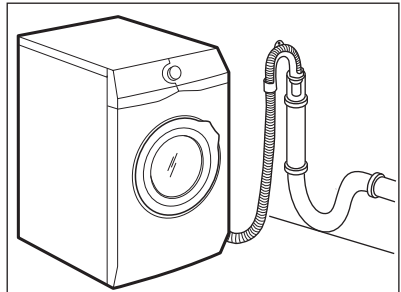

- i** Capătul furtunului de evacuare trebuie să fie întotdeauna aerisit, adică diametrul interior al țevii de evacuare (min. 38 mm - min. 1,5") trebuie să fie mai mare decât diametrul exterior al furtunului de evacuare.

5. **Fără ghidajul din plastic pentru furtun, către un sifon de chiuvetă** - Introduceți furtunul de evacuare în sifon și fixați-l cu un colier. Consultați imaginea.

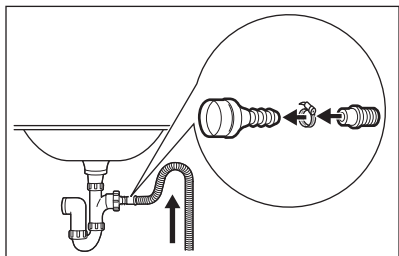

Furtunul de evacuare trebuie să facă o buclă pentru a preveni intrarea particulelor din chiuvetă în aparat.

6. Puneți furtunul **direct în conducta de canalizare din peretele camerei** și fixați-l cu un colier.

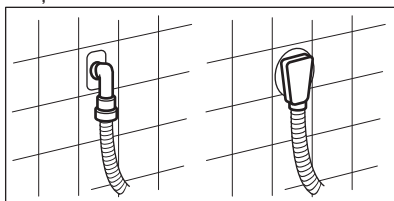

4. DESCRIEREA PRODUSULUI

4.1 Prezentarea aparatului

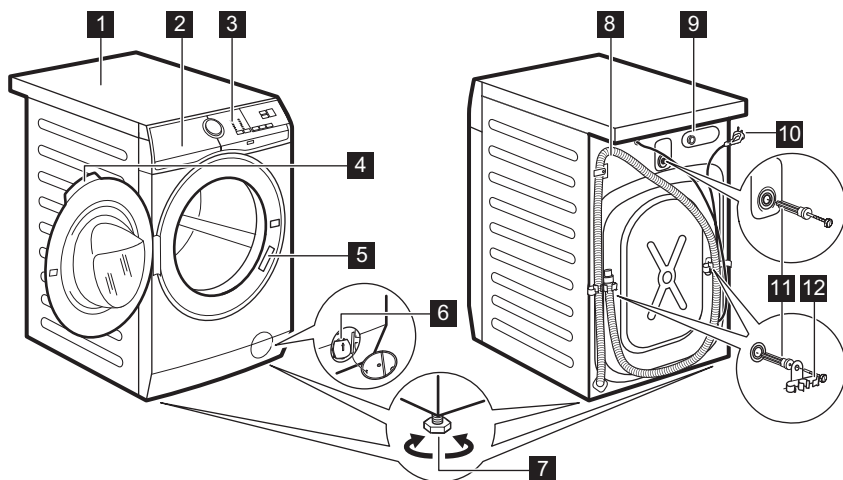

- | | |
|---|---|
| 1 Suprafață de lucru | 8 Furtun de evacuare |
| 2 Dozator pentru detergent | 9 Racord pentru furtunul de alimentare |
| 3 Panou de comandă | 10 Cablu de alimentare |
| 4 Mâner ușă | 11 Șuruburi pentru transport |
| 5 Plăcuță cu date tehnice | 12 Suport pentru furtun |
| 6 Filtru de la pompa de evacuare | |
| 7 Picioare pentru aducerea la nivel a aparatului | |

5. PANOUL DE COMANDĂ

5.1 Funcții speciale

Noua dvs. mașină de spălat rufe îndeplinește toate cerințele moderne pentru tratarea eficientă a rufelor cu un consum redus de apă, energie și detergent și asigură o îngrijire atentă a țesăturilor.

- Tehnologia **Oko-Mix a fost** concepută să protejeze firele țesăturilor datorită fazelor separate de pre-amestecare care dizolvă în apă mai întâi detergentul și după aceea balsamul de rufe înainte ca acestea să ajungă pe rufe. Astfel, fiecare fibră este tratată și îngrijită.

- Opțiunea **Pete pre-tratează** petele persistente optimizând eficiența agentului de îndepărtare a petelor.
- Datorită opțiunii **Soft Plus**, balsamul de rufe este distribuit uniform pe rufe și penetrează adânc fibrele țesăturii favorizând o catifelare perfectă.
- **Sistemul SensiCare** detectează cantitatea de rufe stabilind durata programului în 30 de secunde. Programul de spălare este adaptat la încărcătura de rufe și tipul țesăturii fără a consuma mai mult timp, energie și apă decât este necesar.

5.2 Descrierea panoului de comandă

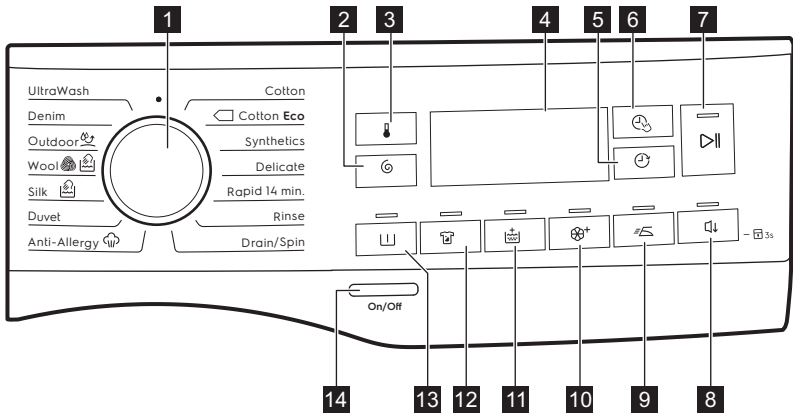

- | | |
|--|--|
| 1 Disc selector pentru programe | 8 Noapte buton tactil 🌙 |
| 2 Buton tactil pentru opțiuni de reducere a vitezei de centrifugare (⊖) | 9 Călcare ușoară buton tactil =E |
| 3 Temperatură buton tactil 🌡️ | 10 Soft Plus buton tactil ⊗ ⁺ |
| 4 Afișaj | 11 Clătire suplimentară buton tactil 🚰 ⁺ |
| 5 Pornire întârziată buton tactil 🕒 | 12 Pete buton tactil 👕 |
| 6 Reglare durată buton tactil 👆 | 13 Prespălare buton tactil ⏪ |
| 7 Start/Pauză buton tactil ▶️ | 14 Pornit/Oprit buton 🔌 |

5.3 Afișaj

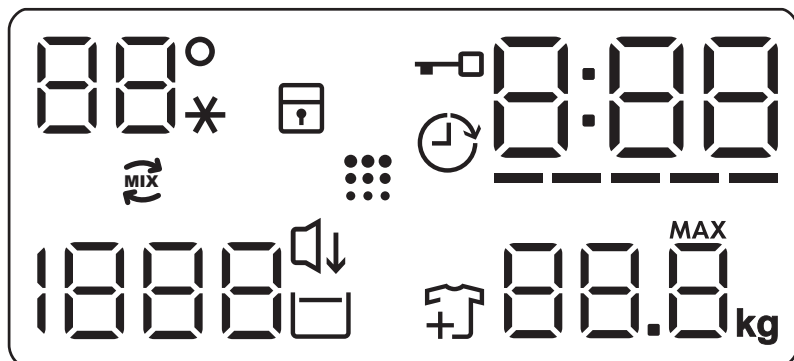

88 --*	Zona pentru Temperatură: Indicator de temperatură Indicator apă rece
	Indicator pentru dispozitivul de siguranță pentru copii.
	Indicator pentru pornirea cu întârziere.
	Indicator pentru ușă blocată.
000	Indicatorul digital poate prezenta: <ul style="list-style-type: none"> • Durata programului (de ex. 2:40). • Durata întârzierii (de ex. 2h). • Terminarea ciclului (0:00). • Codul de avertizare (de ex. E20).
-----	Indicator de nivel bare la Reglare durată.
88.8 ^{MAX} kg	Indicator greutate maximă rufe. MAX Acesta clipește când încărcătura de rufe depășește încărcătura maximă declarată pentru programul selectat.
	Indicator de adăugare articole de îmbrăcăminte. Se aprinde la începutul fazei de spălare, timp în care utilizatorul încă poate pune aparatul în pauză și să adauge mai multe rufe.
	Indicator Tambur curat.
	Indicator Noapte.
	Indicator Clătire oprită.

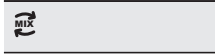
	Zona pentru centrifugare: Indicator pentru viteza de centrifugare Indicator pentru Fără centrifugare. Faza de centrifugare este dezactivată.
	Indicator Oko-Mix.

6. DISCUL SELECTOR ȘI BUTOANELE

6.1 Introducere

-  Opțiunile/funcțiile nu sunt disponibile pentru toate programele de spălare. Verificați compatibilitate dintre opțiuni/funcții și programele de spălare în „Tabelul programelor”. O opțiune/funcție o poate exclude pe alta, în acest caz aparatul nu vă permite să setați opțiunile/funcțiile incompatibile.

6.2 Pornit/Oprit

Apăsați acest buton timp de câteva secunde pentru a activa sau dezactiva aparatul. Se aud două melodii diferite în timpul pornirii și opririi aparatului.

Deoarece funcția Repaus dezactivează automat aparatul după câteva minute pentru a reduce consumul de energie, s-ar putea să fie nevoie să activați din nou aparatul.

Pentru mai multe detalii, consultați paragraful Repaus din capitolul Utilizarea zilnică.

6.3 Temperatură

Atunci când selectați un program de spălare, aparatul propune automat o temperatură implicită.

Atingeți acest buton în mod repetat până când apare pe afișaj valoarea dorită pentru temperatură.

Când afișajul prezintă indicatorii --*, aparatul nu încălzește apa.

6.4 Centrifugare

Atunci când setați un program, aparatul selectează automat viteza maximă de centrifugare permisă, cu excepția programului Denim. Cu această opțiune puteți schimba viteza de centrifugare implicită.

Atingeți acest buton în mod repetat pentru:

- **Scăderea vitezei de centrifugare.** Pe afișaj vor apărea numai vitezele de centrifugare disponibile pentru programul respectiv.
- Activați opțiunea **Fără centrifugare**

---.

Setați această opțiune pentru a dezactiva toate fazele de centrifugare. Aparatul realizează doar faza de evacuare de la programul de spălare selectat. Setați această opțiune pentru țesăturile foarte delicate. Faza de clătire utilizează mai multă apă pentru anumite programe de spălare.

Pe afișaj apare indicatorul ---.

- Activați opțiunea **Clătire oprită** . Centrifugarea finală nu este realizată. Apa de la ultima clătire nu este evacuată, astfel încât rufe să nu se șifoneze. Programul de spălare se termină cu apă în tambur.

Pe afișaj apare indicatorul . Ușa rămâne blocată și tamburul se învâрте regulat pentru a reduce șifonarea. Trebuie să evacuați apa pentru a debloca ușa.

La terminarea programului, atingeți butonul Start/Pauză: aparatul realizează faza de centrifugare și evacuează apa.

-  Aparatul golește apa automat după aproximativ 18 ore.

6.5 Prespălare

Cu această opțiune puteți adăuga o fază de prespălare la un program de spălare.

Se aprinde indicatorul corespunzător aflat deasupra tastei.

- Folosiți această funcție pentru a introduce o fază de prespălare la 30°C înaintea celei de spălare. Această opțiune este recomandată în cazul rufelor cu grad ridicat de murdărie, în special dacă conțin nisip, praf, noroi și alte particule solide.

-  Opțiunile pot crește durata programului.

6.6 Pete

Pentru adăugarea fazei pentru pete la un program, atingeți acest buton.

Se aprinde indicatorul corespunzător aflat deasupra tastei.

Utilizați această opțiune pentru articole cu pete persistente.

Atunci când setați această opțiune, puneți substanța de scos petele în compartimentul .

Agentul pentru îndepărtarea petelor este pre-amestecat și încălzit cu detergentul pentru a-i îmbunătăți eficiența.

-  Această opțiune crește durata programului. Această opțiune nu este disponibilă cu o temperatură mai mică de 40°C.

6.7 Permanent Clătire suplimentară

Cu această opțiune puteți adăuga câteva clătiri programului de spălare selectat.

Folosiți această opțiune pentru persoanele cu alergii la reziduurile de detergent și cu pielea sensibilă.

-  Această opțiune crește durata programului.

Se aprinde indicatorul corespunzător aflat deasupra butonului tactil și rămâne, de asemenea, permanent aprins pe durata următoarelor cicluri până la dezactivarea acestei opțiuni.

6.8 Permanent Soft Plus

Setați această opțiune pentru a optimiza distribuirea balsamului de rufe și pentru a îmbunătăți catifelarea țesăturii.

Recomandată atunci când folosiți balsam de rufe.

-  Această opțiune crește durata programului.

Se aprinde indicatorul corespunzător aflat deasupra butonului tactil și rămâne, de asemenea, permanent aprins pe durata următoarelor cicluri până la dezactivarea acestei opțiuni.

6.9 Călcare ușoară

Aparatul spală și centrifughează cu atenție rufe pentru a preveni șifonarea.

Aparatul reduce viteza de centrifugare, folosește mai multă apă și adaptează durata programului la tipul de rufe.

Indicatorul aferent se aprinde.

6.10 Noapte

Atingeți acest buton pentru a activa/dezactiva opțiunea **Noapte** .

Fazele intermediare și finale de centrifugare sunt anulate și programul se termină cu apă în tambur. Aceasta ajută la reducerea șifonării.

Pe afișaj apare indicatorul . Ușa rămâne blocată. Tamburul se învârteste regulat pentru a reduce șifonarea. Trebuie să evacuați apa pentru a debloca ușa.

Deoarece programul este foarte silențios, acesta este adecvat pentru a fi utilizat pe timpul nopții când sunt disponibile tarife mai mici la electricitate. La unele

programe, clătirile se fac cu mai multă apă.



Dacă atingeți butonul Start/Pauză , aparatul realizează doar faza de evacuare.

 Aparatul golește apa automat după aproximativ 18 ore.

6.11 Pornire întârziată

Cu această opțiune puteți întârzia pornirea unui program la o oră mai convenabilă.

Atingeți butonul în mod repetat pentru a seta întârzierea dorită. Durata crește în pași de 1 oră până la 20 de ore.

După ce atingeți butonul Start/Pauză , afișajul prezintă indicatorul  și întârzierea selectată, iar aparatul începe numărătoarea inversă și ușa este blocată.

6.12 Reglare durată

Cu această opțiune puteți reduce durata programului în funcție de dimensiunea încărcăturii și gradul de murdărie.

Când setați un program de spălare, afișajul indică durata implicită și liniuțele -----.

Atingeți butonul Reglare durată  pentru a reduce durata programului în funcție de ceea ce aveți nevoie. Afișajul indică durata noului program și numărul de liniuțe va scădea corespunzător:

----- adecvat pentru o încărcătură completă de articole de îmbrăcăminte cu nivel normal de murdărie.

---- un ciclu rapid pentru o încărcătură completă de articole de îmbrăcăminte ușor murdare.

-- un ciclu foarte rapid pentru o încărcătură mai mică de articole ușor murdare (se recomandă maxim jumătate de încărcătură).

- cel mai scurt ciclu de împrăspătare a unei încărcături mici de rufe.

Reglare durată este disponibil doar cu programele din tabel.

indicator	Cotton	Cotton Eco 	Synthetics
----- 1)	■	■	■
----	■	■	■
---	■	■	■
--	■	■	■
-	■	■	■

1) Durata implicită pentru toate programele.



6.13 Start/Pauză





Atingeți butonul Start/Pauză pentru a porni, pune în pauză aparatul sau pentru a întrerupe un program aflat în desfășurare.

















7. PROGRAME

7.1 Tabelul programelor

Program Temperatura implicită Interval pen- tru tempera- tură	Viteză maximă de centri- fugare Valori pentru vi- teza de centrifuga- re [rpm]	Încărc ătură ma- ximă	Descriere program (Tip de încărcătură și de murdărie)
Cotton 40°C 90°C - Rece	1200 rpm (1200- 400)	8 kg	Bumbac alb și colorat. Nivel normal și ridicat de murdărie.
 Cotton Eco ¹⁾ 40°C 60°C - 40°C	1200 rpm (1200- 400)	8 kg	Bumbac alb și bumbac colorat în culori rezistente. Nivel normal de murdărie. Consumul de energie scade și durata programului de spălare este extinsă.
Synthetics 40°C 60°C - Rece	1200 rpm (1200 - 400)	3 kg	Articole sintetice sau articole cu țesături mixte. Nivel normal de murdărie.
Delicate 40°C 40°C - Rece	1200 rpm (1200- 400)	3 kg	Țesături delicate cum ar fi acrilice, viscoză și țesături mixte care necesită o spălare mai delicată. Nivel normal de murdărie.
Rapid 14 min. 30°C	800 rpm (800- 400)	1,5 kg	Articole din țesături sintetice și mixte. Nivel redus de murdărie și articole care trebuie reîmprospătate.
Rinse	1200 rpm (1200- 400)	8 kg	Toate țesăturile, cu excepția articolelor din lână și a celor din țesături foarte delicate. Program pentru clătirea și centrifugarea rufelor. Viteza implicită de centrifugare este cea folosită la programele pentru articole din bumbac. Reduce viteza de centrifugare în funcție de tipul de rufe. Dacă este necesar, setați opțiunea Clătire suplimentară pentru a adăuga clătiri. La viteze reduse de centrifugare, aparatul execută clătiri delicate și o centrifugare scurtă.
Drain/Spin	1200 rpm (1200 -400)	8 kg	Pentru a centrifuga rufele și pentru a evacua apa din tambur. Toate țesăturile, cu excepția articolelor din lână și a celor din țesături delicate.

Program Temperatura implicită Interval pen- tru tempera- tură	Viteză maximă de centri- fugare Valori pentru vi- teza de centrifuga- re [rpm]	Încărc ătură ma- ximă	Descriere program (Tip de încărcătură și de murdărie)
Anti-Allergy  60°C	1200 rpm (1200 - 400)	8 kg	Articole din bumbac alb. Acest program eli- mină micro-organismele datorită unei faze de spălare cu temperatura menținută la peste 60°C timp de câteva minute. Aceasta ajută la eliminarea germenilor, bacteriilor, micro-orga- nismelor și particulelor. Adăugarea vaporilor împreună cu faza suplimentară de clătire asi- gură îndepărtarea adecvată a reziduurilor de detergent și a elementelor de polen/alergice, făcând-o adecvată pentru pielea sensibilă și delicată.
Duvet 40°C 60°C - Rece	800 rpm (800 - 400)	3 kg	O singură pătură sintetică, haine cu căptu- șeală, pilote, jachete din puf și articole simi- lare.
Silk  30°C	800 rpm (800 - 400)	3 kg	Program special pentru articole din mătase și sintetice mixte.
Wool  40°C 40°C - Rece	1200 rpm (1200- 400)	1,5 kg	Țesături din lână care pot fi spălate în ma- șină, pot fi spălate manual sau alte țesături cu simbolul de îngrijire «spălare manuală» ² .

Program Temperatura implicită Interval pen- tru tempera- tură	Viteză maximă de centri- fugare Valori pentru vi- teza de centrifuga- re [rpm]	Încărc ătură ma- ximă	Descriere program (Tip de încărcătură și de murdărie)
Outdoor  30°C 40°C - Rece	1200 rpm (1200- 400)	2,5 kg ³⁾ 1 kg ⁴⁾	<p data-bbox="568 411 613 464"> Nu folosiți balsam de rufe și asigurați-vă că nu există reziduuri de balsam în dozatorul pentru detergent.</p> <p data-bbox="561 533 1025 711">Articole sportive sintetice. Acest program este conceput pentru a spăla delicat articolele moderne de îmbrăcăminte sport pentru exterior, fiind adecvat și pentru hainele de sport pentru sală, ciclism sau jogging și alte activități similare. Încărcătura recomandată de rufe este 2,5 kg.</p> <p data-bbox="561 715 1020 940">Țesături impermeabile, țesături impermeabile care respiră și țesături care resping apa. Acest program poate fi folosit și având rolul de ciclu de restabilire a proprietăților de respingere a apei, conceput special pentru tratarea hainelor care au un înveliș hidrofob. Pentru a efectua ciclu de restabilire a proprietăților de respingere a apei, procedați după cum urmează:</p> <ul data-bbox="561 943 1025 1139" style="list-style-type: none"> • Turnați detergentul de spălare în compartimentul . • Turnați un agent special de restabilire a proprietăților de respingere a apei pentru țesătură în compartimentul pentru balsam al sertarului . • Reduceți încărcătura de rufe la 1 kg. <p data-bbox="568 1155 613 1208"> Pentru a îmbunătăți și mai mult acțiunea de restabilire a proprietăților de respingere a apei, uscați rufele într-un uscător la care ați ales programul de uscare Outdoor (dacă este disponibil și dacă eticheta de îngrijire a articolului de îmbrăcăminte permite uscarea automată).</p>

Program	Spin 			Prespălare 	Pete 	Ciătire suplimentară 	Soft Plus 	Călcare ușoară 	Noapte 	Pornire întârziată 	Reglare durată 
Cotton	■	■	■	■	■	■	■			■	■
Eco 	■	■	■	■	■	■	■	■	■	■	■
Synthetic	■	■	■	■	■	■	■	■	■	■	■
Delicate	■	■	■	■	■	■	■		■	■	
Rapid 14 min.	■	■	■							■	
Rinse	■	■	■			■				■	
Drain/Spin	■	■								■	
Anti-Allergy 	■	■	■	■	■	■	■			■	
Duvet	■	■					■			■	
Silk 	■	■								■	
Wool 	■	■	■							■	
Outdoor 	■	■	■			■				■	
Denim	■	■	■		■	■	■	■	■	■	
Ultra-Wash	■	■	■			■	■			■	

7.2 Woolmark Apparel Care - Albastru





Ciclul de spălare pentru lână al acestei mașini a fost aprobat de The Woolmark Company pentru spălarea articolelor de îmbrăcăminte din lână care sunt etichetate cu „spălare manuală”, cu condiția ca articolele să fie spălate în conformitate cu instrucțiunile producătorului acestei mașini de spălat rufe. Respectați instrucțiunile de îngrijire de pe eticheta produsului referitoare la uscarea și alte tratamente. M1511 Simbolul Woolmark este un marcaj de Certificare în multe țări.

8. SETĂRI

8.1 Semnalele acustice

Acest aparat are mai multe semnale acustice care funcționează când:

- Activați aparatul (o melodie specială scurtă).
- Dezactivați aparatul (o melodie specială scurtă).
- Atingeți butoanele (sunet ca un clic).
- Faceți o selecție nevalidă (3 sunete scurte).
- Programul este finalizat (secvența de sunete timp de aproape 2 minute).
- Aparatul prezintă o defecțiune (secvență de sunete scurte timp de aproape 5 minute).

Pentru **dezactivarea/activarea** semnalelor acustice de la terminarea programului, atingeți simultan butoanele  și  timp de aproximativ 2 secunde. Afișajul indică On/Off



Dacă dezactivați semnalele acustice, acestea continuă să funcționeze atunci când aparatul are o defecțiune.

8.2 Blocare acces copii



Cu această opțiune puteți împiedica copiii să se joace la panoul de comenzi.

- Pentru **activarea/dezactivarea** acestei opțiuni, țineți apăsat butonul  până când  **se aprinde/se stinge** pe afișaj.

Aparatul va salva selecția acestei opțiuni ca fiind implicită după ce îl opriți.

Este posibil ca funcția Blocare acces copii să nu fie disponibilă timp de câteva secunde după pornirea aparatului.

9. ÎNAINTE DE PRIMA UTILIZARE

1. Asigurați-vă că alimentarea electrică trebuie este disponibilă și robinetul cu apă este deschis.
 2. Turnați 2 litri de apă în compartimentul pentru detergent marcat cu .
 3. Turnați o mică cantitate de detergent în compartimentul marcat cu .
 4. Selectați și porniți un program pentru articole din bumbac, la cea mai înaltă temperatură, fără rufe în tambur. Astfel este eliminată eventuala murdărie acumulată pe cuvă și tambur.
- Această acțiune activează sistemul de evacuare.

10. UTILIZAREA ZILNICĂ



AVERTISMENT!

Consultați capitolele privind siguranța.

10.1 Activarea aparatului

1. Introduceți ștecherul în priză.
2. Deschideți robinetul de apă.
3. Apăsăți butonul Pornit/Oprit timp de câteva secunde pentru a activa aparatul.

Se aude o melodie scurtă.

10.2 Încărcarea rufelor

1. Deschideți ușa aparatului.
2. Scuturați rufele înainte de a le introduce în aparat.
3. Introduceți rufele în tambur, câte un articol pe rând.

Nu puneți prea multe rufe în tambur.

4. Închideți ușa corect.

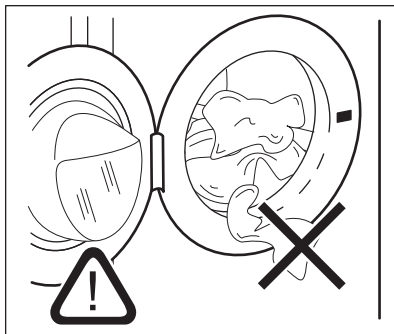

ATENȚIE!

Asigurați-vă că nicio rufă nu rămâne prinsă între garnitură și ușă pentru a evita pericolul scurgerii de apă și deteriorarea rufelor.



Spălarea petelor foarte uleioase, pline de grăsime poate deteriora piesele din cauciuc ale mașinii de spălat rufe.

10.3 Umplerea cu detergent și aditivi

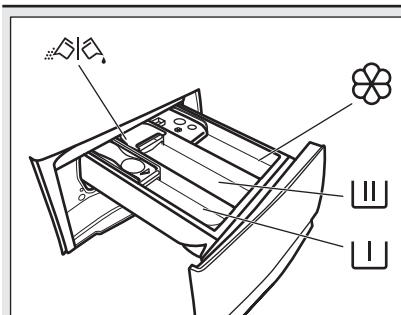

Compartiment pentru faza de prespălare, program de înmuiere sau agent de îndepărtare a petelor.



Compartiment pentru faza de spălare.



Compartimentul pentru aditivi lichizi (balsam de rufe, apret).



Nivel maxim pentru cantitatea de aditivi lichizi.



Clapeta pentru detergent pudră sau lichid.



Respectați întotdeauna instrucțiunile de pe ambalajul detergentilor, însă vă recomandăm să nu depășiți nivelul maxim indicat (**MAX**). Aceasta cantitate însă va garanta cele mai bune rezultate la spălare.



După un ciclu de spălare, dacă este necesar, eliminați eventualele reziduuri de detergent din dozatorul pentru detergent.

10.4 Verificați poziția clapetei de detergent

1. Trageți dozatorul pentru detergent până la capăt.

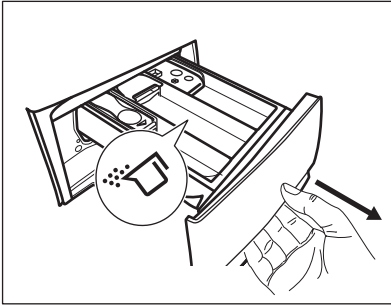

2. Apăsați maneta pentru a scoate dozatorul.
3. Pentru a utiliza detergent pudră, rotiți clapeta în sus.
4. Pentru a utiliza detergent lichid, rotiți clapeta în jos.

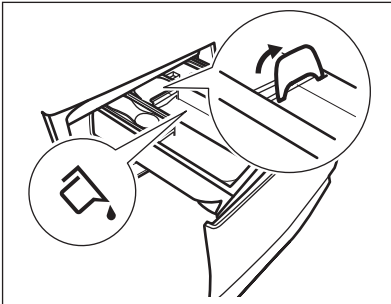

Cu clapeta în poziția de **JOS**:

- Nu utilizați detergenți lichizi denși sau gelatinoși.
 - Nu depășiți doza de detergent lichid indicată pe clapetă.
 - Nu selectați faza de prespălare.
 - Nu selectați funcția de pornire cu întârziere.
5. Măsurați cantitatea de detergent și de balsam de rufe.
 6. Închideți cu atenție dozatorul pentru detergent.

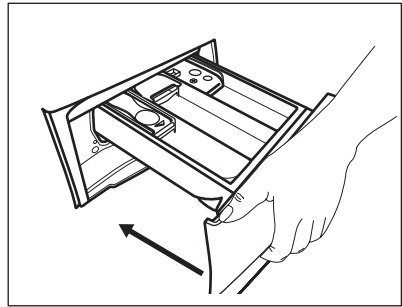

Asigurați-vă că clapeta nu creează un blocaj atunci când închideți sertarul.

10.5 Setarea unui program

1. Rotiți discul selector pentru programe pentru a selecta programul de spălare dorit.

Indicatorul butonului Start/Pauză  se aprinde intermitent.

Afișajul indică durata estimată a programului.

2. Pentru modificarea temperaturii și/sau a vitezei de centrifugare, atingeți butoanele corespunzătoare.
3. Dacă se dorește, setați una sau mai multe opțiuni atingând butoanele corespunzătoare. Indicatorii respectivi se aprind pe afișaj și informațiile prezentate se schimbă corespunzător.



Dacă o selecție **nu este posibilă** este emis un semnal acustic și afișajul indică **--**.

10.6 Pornirea unui program

Pentru a porni programul, atingeți butonul Start/Pauză .

Indicatorul corespunzător nu se mai aprinde intermitent și rămâne pornit. Programul pornește, ușa este blocată.

Pe afișaj apare indicatorul .





Pompa de evacuare poate intra în funcțiune pentru scurt timp înainte ca aparatul să se umple cu apă.

10.7 Pornirea unui program cu ajutorul pornirii cu întârziere

1. Atingeți butonul Pornire întârziată  în mod repetat până când afișajul indică întârzierea dorită. Pe afișaj este





prezentat indicatorul .

2. Atingeți butonul Start/Pauză . Ușa aparatului se blochează și începe numărătoarea inversă pentru pornirea cu întârziere. Pe afișaj apare indicatorul .

Atunci când numărătoarea inversă este încheiată, programul pornește automat.



Anularea pornirii cu întârziere după începerea numărătorii inverse

Pentru a anula pornirea cu întârziere:

1. Atingeți butonul Start/Pauză  pentru pune aparatul în pauză. Indicatorul aferent se aprinde intermitent.
2. Atingeți butonul Pornire întârziată  în mod repetat până când afișajul indică  și indicatorul  se stinge.
3. Pentru a porni programul imediat, atingeți din nou butonul Start/Pauză .

Modificarea pornirii cu întârziere după începerea numărătorii inverse

Pentru a modifica pornirea cu întârziere:

1. Atingeți butonul Start/Pauză  pentru pune aparatul în pauză. Indicatorul aferent se aprinde intermitent.
2. Atingeți butonul Pornire întârziată  în mod repetat până când afișajul indică întârzierea dorită.
3. Pentru a porni o nouă numărătoare inversă, atingeți din nou butonul Start/Pauză .

10.8 Detectarea încărcăturii de către Sistemul SensiCare

 Durata programului de pe afișaj corespunde la o **încărcătură medie/ridicăta**.

După ce atingeți butonul Start/Pauză , indicatorul pentru încărcătura maximă declarată se stinge, indicatorul Sistem SensiCare începe detectarea încărcăturii cu rufe:

1. Aparatul detectează încărcătura în primele 30 de secunde. În timpul acestei faze, barele Reglare durată  aflate sub oră redau o animație simplă, iar tamburul se rotește puțin.
2. Durata programului va fi ajustată corespunzător și poate crește sau scădea. După alte 30 de secunde, începe alimentarea cu apă.

La terminarea detectării încărcăturii, **în cazul supraîncărcării tamburului**, indicatorul **MAX** clipește pe afișaj:

În acest caz, timp de 30 de secunde, este posibilă punerea în pauză a aparatului și se pot scoate hainele în exces.

După ce ați scos hainele în exces, atingeți butonul Start/Pauză  pentru a porni din nou programul. Faza SensiCare se poate repeta de până la trei ori (vedeți punctul 1).



Important! Dacă cantitatea de rufe nu este redusă, programul de spălare începe oricum, chiar și supraîncărcat. În acest caz, nu va mai fi posibilă garantarea celor mai bune rezultate la spălare.

 La 20 de minute după pornirea programului, durata programului poate fi ajustată din nou în funcție de capacitatea de absorbție a apei în țesături.

- i** Detecția SensiCare este realizată doar cu programele complete de spălare și doar dacă durata programului nu a fost redusă folosind butonul Reglare durată.

10.9 Întreruperea unui program și modificarea opțiunilor

Când programul este în desfășurare puteți modifica **doar unele** opțiuni:

1. Atingeți butonul Start/Pauză . Indicatorul aferent se aprinde intermitent.
2. Modificați opțiunile. Informațiile indicate pe afișaj se modifică corespunzător.
3. Atingeți din nou butonul Start/Pauză .

Programul de spălare este reluat.

10.10 Anularea unui program aflat în derulare

1. Pentru a anula un program și a dezactiva aparatul, apăsați butonul Pornit/Oprit.
2. Pentru a activa aparatul apăsați din nou butonul Pornit/Oprit.

- i** Dacă Sistemul SensiCare s-a încheiat și a început deja alimentarea cu apă, noul program începe **fără a repeta Sistemul SensiCare**. Apa și detergenții nu sunt evacuate pentru a evita risipa. Afișajul indică durata maximă a programului, actualizând-o la aproximativ 20 de minute după ce a început noul program.

Există și o modalitate alternativă de anulare:



1. Rotiți butonul rotativ de selectare la poziția „Resetare” • .
2. Așteptați 1 secundă. Afișajul indică ---

Acum puteți selecta un alt program de spălare.

10.11 Deschiderea ușii - Adăugarea articolelor de îmbrăcăminte

- i** Dacă temperatura și nivelul apei din tambur sunt prea mari și/sau tamburul încă se învâрте, nu puteți deschide ușa.

În timpul funcționării unui program sau a pornirii cu întârziere, ușa aparatului este blocată.

1. Atingeți butonul Start/Pauză . Pe afișaj se stinge indicatorul corespunzător pentru ușa blocată.
2. Deschideți ușa aparatului. Dacă este necesar, adăugați sau eliminați articole.
3. Închideți ușa și atingeți butonul Start/Pauză .

Programul sau pornirea cu întârziere continuă.

10.12 Terminarea programului

Atunci când programul s-a terminat, aparatul se oprește automat. Semnalele acustice funcționează (dacă sunt activate). Afișajul indică .

Indicatorul butonului Start/Pauză  se stinge.

Ușa de deblochează și indicatorul  se stinge.

1. Apăsați butonul Pornit/Oprit pentru a dezactiva aparatul.
- La cinci minute de la încheierea programului, funcția de economisire a energiei dezactivează automat aparatul.



- i** Când reactivați aparatul, pe afișaj apare finalul programului selectat anterior. Rotiți discul selector pentru programe pentru a seta un ciclu nou.
2. Scoateți rufe din aparat.
 3. Lăsați tamburul gol.
 4. Țineți ușa și dozatorul pentru detergent întredeschise ușor pentru a

preveni formarea mucegaiului și a mirosurilor.



5. Închideți robinetul de apă.



10.13 Evacuarea apei după terminarea ciclului

Dacă ați ales un program sau o opțiune care nu golește apa de la ultima clătire, programul este finalizat, însă:

- Zona de timp indică  și afișajul prezintă ușa blocată .
- Tamburul încă se rotește la intervale regulate pentru a preveni șifonarea rufelor.
- Ușa rămâne blocată.
- Trebuie să evacuați apa pentru a deschide ușa:

1. Dacă este necesar, atingeți butonul Centrifugare pentru a reduce viteza de centrifugare propusă de aparat.
2. Apăsăți butonul Start/Pauză:

- Dacă ați setat Clătire oprită , aparatul evacuează apa și centrifughează.
- Dacă ați setat Noapte , aparatul doar evacuează apa.

Indicatorul opțiunii Clătire oprită  și Noapte  dispere.

3. Atunci când se termină programul și indicatorul ușă blocată  se stinge, puteți deschide ușa.

4. Apăsăți butonul Pornit/Oprit timp de câteva secunde pentru dezactivarea aparatului.

10.14 Opțiunea Repaus

Funcția Repaus dezactivează automat aparatul pentru a reduce consumul de energie dacă:

- Nu folosiți aparatul timp de 5 minute. Pentru a reactiva aparatul apăsați butonul Pornit/Oprit.
- La 5 minute după finalizarea programului de spălare Pentru a reactiva aparatul apăsați butonul Pornit/Oprit. Afișajul indică finalul ultimului program. Rotiți discul selector pentru programe pentru a seta un ciclu nou.

Dacă discul este rotit la poziția

„Resetare” , aparatul se oprește automat în 30 de secunde.



Dacă setați un program sau o opțiune care se termină cu apă în tambur, funcția Repaus **nu dezactivează** aparatul pentru a vă reaminti să evacuați apa.

11. INFORMAȚII ȘI SFATURI



AVERTISMENT!

Consultați capitolele privind siguranța.

11.1 Încărcătura de rufe

- Împărțiți rufele în: albe, colorate, sintetice, delicate și lână.
- Respectați instrucțiunile de spălare de pe etichetele rufelor.
- Nu spălați articole albe și colorate împreună.
- Unele articole colorate se pot decolora la prima spălare. Recomandăm ca primele spălări ale acestora să fie făcute separat.

- Închideți nasturii fețelor de pernă, închideți fermoarele, găicile și capsele. Legați curelele.
- Goliți buzunarele și scoateți-le în afară.
- Țesăturile cu mai multe straturi, articolele din lână și cele cu imprimeuri trebuie întoarse pe dos.
- Pre-tratați petele dificile.
- Articolele foarte murdare trebuie spălate cu un detergent special.
- Aveți grijă cu perdelele. Scoateți inelele și puneți perdelele într-un săculeț de spălare sau într-o față de pernă.
- Nu spălați rufe fără tivuri sau cu tăieturi.

- Folosiți o plasă de spălare pentru a spăla articolele mici și/sau delicate (de ex. sutiene fără sârmă, curele, colanți, etc.).
- O încărcătură foarte mică poate provoca probleme de echilibru în timpul fazei de centrifugare cauzând o vibrație excesivă. Dacă se întâmplă acest lucru:
 - a. întrerupeți programul și deschideți ușa (consultați capitolul „Utilizarea zilnică”);
 - b. redistribuiți manual încărcătura pentru ca articolele să fie așezate uniform prin cuvă;
 - c. apăsați butonul Start/Pauză. Faza de centrifugare continuă.

11.2 Petele persistente

În cazul anumitor pete, apa și detergentul nu sunt suficiente.

Recomandăm pre-tratarea acestor pete înainte de introducerea articolelor în aparat.

Sunt disponibile substanțe speciale pentru îndepărtarea petelor. Folosiți substanța specială pentru îndepărtarea petelor, corespunzătoare tipului de pată și țesăturii.

11.3 Detergenții și alte tratamente

- Utilizați numai detergenți și alte tratamente produse special pentru utilizarea într-o mașină de spălat rufe:
 - detergenți praf pentru toate tipurile de țesături, mai puțin cele delicate. Alegeți detergenții pudră care conțin înălbitor pentru rufe albe și substanțe de igienizare a rufelor
 - detergenți lichizi, de preferat pentru programe de spălare la temperatură joasă (max. 60°C)

pentru toate tipurile de țesături sau cei speciali, numai pentru lână.

- Nu amestecați tipuri diferite de detergenți.
- Pentru a ajuta mediul înconjurător, nu utilizați o cantitate mai mare de detergent decât cea recomandată.
- Respectați instrucțiunile pe care le găsiți pe ambalajul detergenților sau a altor tratamente fără a depăși nivelul maxim indicat (**MAX**).
- Folosiți detergenții recomandați pentru tipul și culoarea materialului, temperatura programului și gradul de murdărie.

11.4 Recomandări ecologice

- Pentru a spăla rufe cu un nivel mediu de murdărie folosiți un program fără prespălare.
- Porniți întotdeauna un program de spălare cu cantitatea maximă permisă de rufe.
- Dacă pre-tratați petele sau folosiți un agent de îndepărtare a petelor, setați un program cu o temperatură redusă.
- Pentru utilizarea cantității optime de detergent, verificați duritatea apei din locuință. Consultați „Duritatea apei”.

11.5 Duritatea apei

Dacă apa din zona în care vă aflați are o duritate ridicată sau medie, recomandăm utilizarea unui dedurizator de apă pentru mașini de spălat. În zonele în care apa are o duritate redusă nu este necesară utilizarea unui dedurizator.

Pentru a afla duritatea apei din zona în care vă aflați, adresați-vă furnizorului de apă local.

Folosiți o cantitate corectă pentru dedurizatorul apei. Respectați instrucțiunile de pe ambalajul produsului.

12. ÎNGRIJIREA ȘI CURĂȚAREA



AVERTISMENT!

Consultați capitolele privind siguranța.

12.1 Curățarea exterioară

Curățați aparatul numai cu săpun delicat și apă caldă. Uscați complet toate suprafețele.



ATENȚIE!
Nu folosiți alcool, solvenți sau produse chimice.



ATENȚIE!
Nu curățați suprafețele metalice cu detergent pe bază de clor.

12.2 Decalcifiere



Dacă apa din zona în care vă aflați are o duritate ridicată sau medie, recomandăm utilizarea unui produs de decalcifiere a apei pentru mașini de spălat.

Examinați regulat tamburul pentru a verifica dacă există depuneri de calcar.

Detergenții obișnuiți conțin deja agenți de dedurizare a apei, însă se recomandă ca ocazional să rulați un ciclu cu tamburul gol și un produs de decalcifiere.



Respectați întotdeauna instrucțiunile de pe ambalajul produsului.

12.3 Spălarea de întreținere

Utilizarea repetată și prelungită de programe cu temperatură scăzută poate produce depuneri de detergenți, reziduuri de scame, creșterea de bacterii în interiorul tamburului și cuvei. Aceasta poate produce mirosuri neplăcute și mucegai. Pentru a elimina aceste depuneri și curăța partea internă a aparatului, rulați regulat o spălare de întreținere (cel puțin o dată pe lună).



Consultați capitolul Curățarea tamburului.

12.4 Garnitura ușii

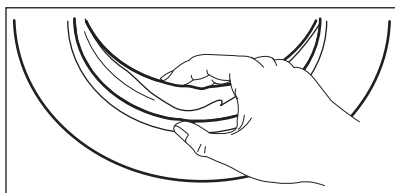

Verificați regulat garnitura și scoateți toate obiectele din partea interioară.

12.5 Curățarea tamburului

Verificați regulat tamburul pentru a preveni formarea ruginii.

Curățați tamburul cu produse speciale pentru oțel inoxidabil.



Respectați întotdeauna instrucțiunile de pe ambalajul produsului.

Pentru o curățare completă:

- Scoateți toate rufe din tambur.
- Selectați programul Bumbac cu cea mai ridicată temperatură. Adăugați o cantitate mică de detergent pudră în tamburul gol pentru a clăti toate reziduurile rămase.



Ocazional, la finalul unui ciclu afișajul poate indica pictograma . Aceasta este o recomandare de a realiza „curățarea tamburului”.

12.6 Curățarea dozatorului pentru detergent

Pentru a împiedica eventualele depuneri de detergent uscat sau de resturi de balsam de rufe și/sau formarea de mucegai în sertarul dozatorului pentru detergent, rulați din când în când următoarea procedură de curățare:

1. Deschideți sertarul. Apăsați opritorul în jos, ca în imagine, și scoateți-l în afară.

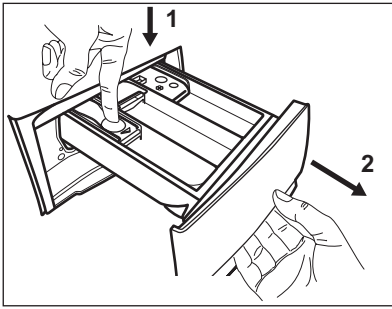

2. Scoateți partea superioară a compartimentului pentru aditivi pentru a ajuta la curățenie și puneți sub un jet de apă caldă pentru a îndepărta toate resturile de detergent care s-au acumulat. După curățare, puneți la loc partea de sus.

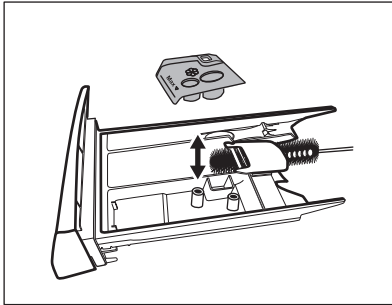

3. Asigurați-vă că ați îndepărtat toate reziduurile de detergent din partea

superioară și inferioară a adânciturii. Folosiți o perie mică pentru a curăța adâncitura.

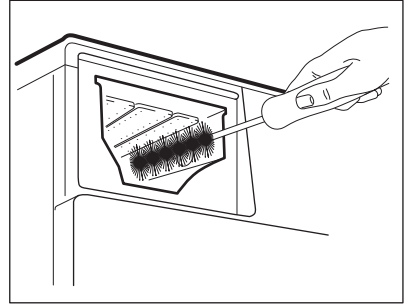

4. Introduceți sertarul detergentului pe șinele de ghidaj și închideți-l. Rulați programul de clătire fără nicio haină în tambur.

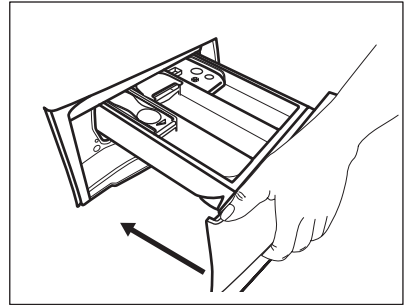

12.7 Curățarea pompei de evacuare

Verificați regulat filtrul pompei de evacuare pentru vă asigura că este curat.

Curățați pompa de evacuare dacă:

- Aparatul nu evacuează apa.
- Tamburul nu se rotește.
- Aparatul face un zgomot neobișnuit din cauza blocării pompei de evacuare.
- Afișajul indică codul de alarmă **E20**



AVERTISMENT!

- Scoateți ștecherul din priză.
- Nu scoateți filtrul în timpul funcționării aparatului.
- Nu curățați pompa dacă apa din aparat este fierbinte. Așteptați să se răcească apa.
- Repetați Pasul 3 de câteva ori prin închiderea și deschiderea supapei până când apa nu mai curge.

Țineți întotdeauna o cârpă la îndemână pentru a șterge apa care se scurge la scoaterea filtrului.

Procedați astfel pentru a curăța pompa:

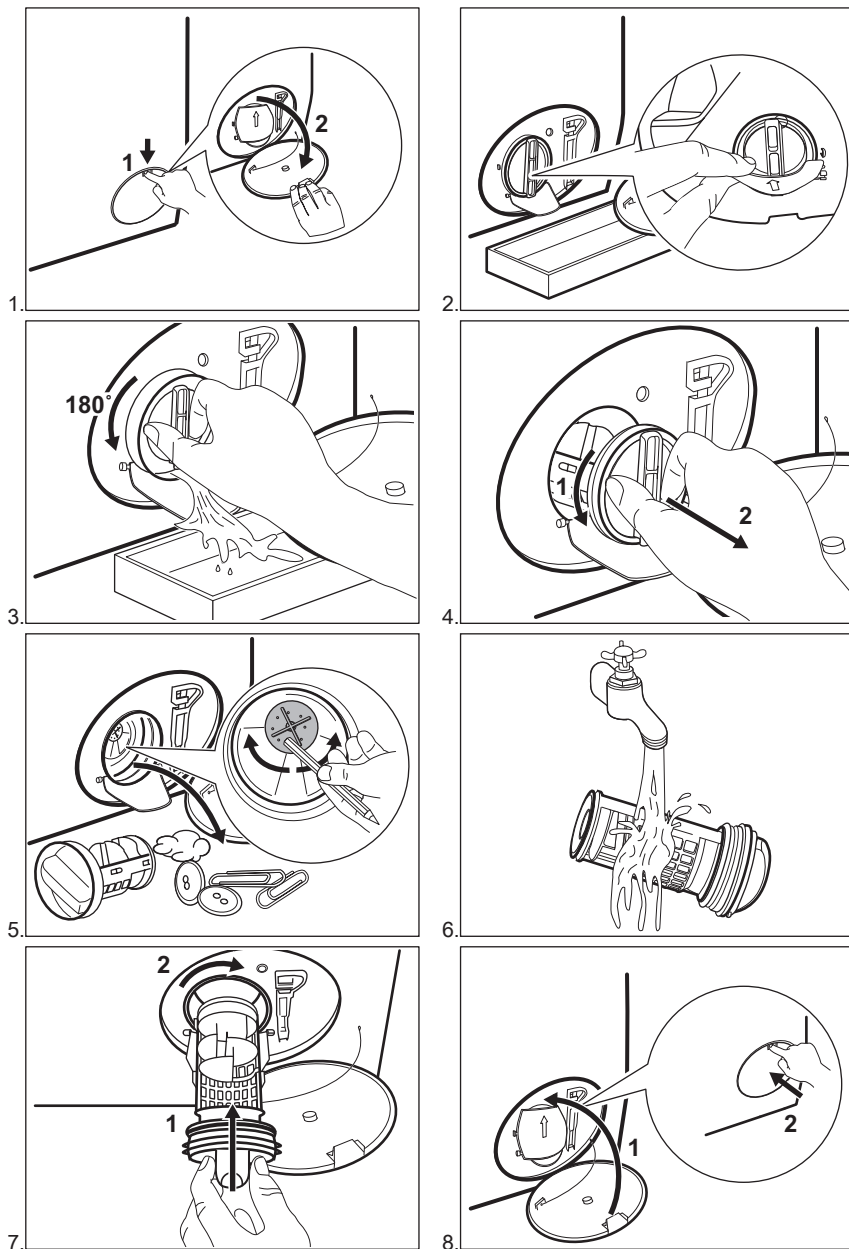

**AVERTISMENT!**

Asigurați-vă că elicea pompei se poate roti. Dacă nu se rotește, adresați-vă Centrului de service autorizat. Pentru a preveni scurgerile, filtrul trebuie, de asemenea, strâns în mod corect.

Atunci când evacuați apa prin procedura de evacuare de urgență, trebuie să activați din nou sistemul de evacuare:

1. Turnați 2 litri de apă în compartimentul principal de spălare al dozatorului pentru detergent.
2. Porniți programul pentru a evacua apa.

12.8 Curățarea furtunului de alimentare cu apă și a filtrul robinetului

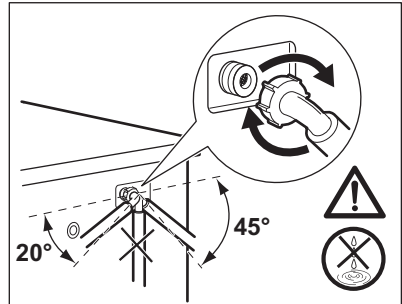
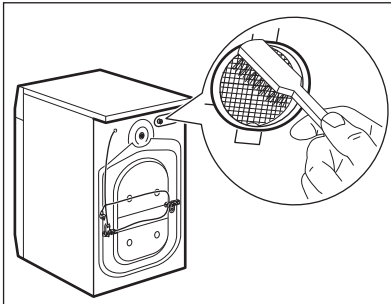
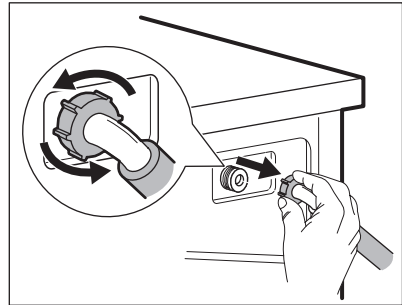
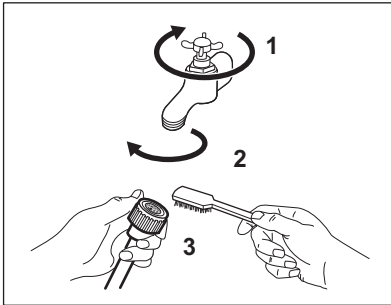

12.9 Evacuarea de urgență

Dacă aparatul nu poate evacua apa, realizați procedura descrisă în paragraful „Curățarea filtrului evacuării”. Dacă este necesar, curățați pompa.

Atunci când evacuați apa prin procedura de evacuare de urgență, trebuie să activați din nou sistemul de evacuare:

1. Turnați 2 litri de apă în compartimentul principal de spălare al dozatorului pentru detergent.
2. Porniți programul pentru a evacua apa.

12.10 Măsurile de precauție împotriva înghețului

Dacă aparatul este instalat într-o zonă unde temperatura poate coborî în jur de 0°C sau mai jos, eliminați apa rămasă în furtunul de alimentare și din pompa de evacuare.

1. Scoateți ștecherul din priză.
2. Închideți robinetul de apă.
3. Puneți cele două capete ale furtunului de alimentare într-un recipient și lăsați apa să se scurgă din furtun.

4. Goliți pompa de evacuare. Consultați procedura de evacuare de urgență.
5. Când pompa de drenare este goală, montați la loc furtunul de alimentare cu apă.

**AVERTISMENT!**

Înainte de a reutiliza aparatul, verificați dacă temperatura este mai mare de 0°C.

Producătorul nu este responsabil de daunele provocate de temperaturi reduse.

13. DEPANARE

**AVERTISMENT!**

Consultați capitolele privind siguranța.

13.1 Introducere

Aparatul nu pornește sau se oprește în timpul funcționării.

Mai întâi încercați să găsiți o soluție la problemă (consultați tabelul). Dacă problema persistă, contactați Centrul de service autorizat.

În cazul unor probleme grave, semnalele acustice intră în funcțiune, afișajul prezintă un cod de alarmă și butonul Start/Pauză ►|| poate clipi permanent:

- **E 10** - Aparatul nu se alimentează corect cu apă. Porniți aparatul din nou apăsând butonul Start/Pauză ►||. După 5 secunde ușa va fi deblocată.
- **E 20** - Aparatul nu evacuează apa.
- **E 40** - Ușa aparatului este deschisă sau nu este închisă corect. Verificați ușa!



Dacă aparatul este supraîncărcat, scoateți câteva articole din tambur și/sau țineți ușa închisă și atingeți în același timp butonul Start/Pauză ►|| până când indicatorul  nu mai clipește (a se vedea imaginea de mai jos).

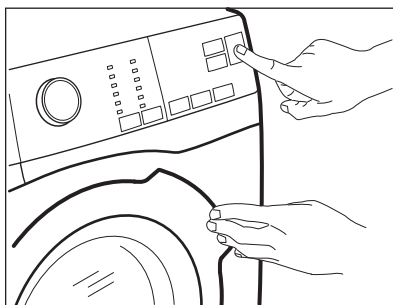

- **E 40** - Sursa de alimentare nu este stabilă. Așteptați stabilizarea sursei de alimentare.
- **E 9 1** - Nu există comunicare între elementele electronice ale aparatului. Opriți-l și porniți-l din nou. Programul nu s-a terminat adecvat sau aparatul s-a oprit prea devreme. Dacă codul de alarmă apare din nou, contactați Centrul de service autorizat.

**AVERTISMENT!**

Dezactivați aparatul înainte de a efectua orice verificare.

13.2 Defectări posibile

Problemă	Soluție posibilă
Programul nu pornește.	<ul style="list-style-type: none"> • Verificați dacă ștecherul este introdus în priză. • Verificați dacă ușa aparatului este închisă. • Verificați dacă există o siguranță arsă în tabloul de siguranțe. • Asigurați-vă că ați atins Start/Pauză. • Dacă este setată pornirea cu întârziere, anulați setarea sau așteptați terminarea numărării inverse. • Dezactivați funcția Blocare acces copii dacă este pornită. • Verificați poziția butonului de selectare de la programul selectat.
Aparatul nu se alimentează corect cu apă.	<ul style="list-style-type: none"> • Verificați dacă robinetul de apă este deschis. • Verificați dacă presiunea de la rețeaua de alimentare cu apă nu este prea mică. Pentru această informație, contactați compania locală de furnizare a apei. • Verificați dacă robinetul de apă este înfundat. • Verificați dacă furtunul de alimentare este răsucit, deteriorat sau îndoit. • Verificați dacă racordul furtunului de alimentare cu apă este realizat corect.
Aparatul se umple cu apă și o evacuează imediat	<ul style="list-style-type: none"> • Verificați dacă furtunul de evacuare este în poziția corectă. Furtunul poate fi poziționat prea jos. Consultați capitolul „Instrucțiuni de instalare”.
Aparatul nu evacuează apa.	<ul style="list-style-type: none"> • Verificați dacă scurgerea chiuvetei este înfundată. • Verificați dacă furtunul de evacuare este răsucit sau îndoit. • Verificați dacă filtrul de evacuare este înfundat. Dacă este necesar, curățați filtrul. Consultați capitolul „Îngrijirea și curățarea”. • Verificați dacă racordul furtunului de evacuare este realizat corect. • Setați un program de evacuare dacă ați setat un program fără faza de evacuare. • Setați un program de evacuare dacă ați setat o opțiune care se termină cu apă în cuvă.
Faza de centrifugare nu funcționează sau ciclul de spălare durează mai mult decât este normal.	<ul style="list-style-type: none"> • Setați programul de centrifugare. • Verificați dacă filtrul de evacuare este înfundat. Dacă este necesar, curățați filtrul. Consultați capitolul „Îngrijirea și curățarea”. • Aranjați manual articolele din cuvă și reluați faza de centrifugare. Această problemă poate fi cauzată de lipsa echilibrării.

Problemă	Soluție posibilă
Pe jos este apă.	<ul style="list-style-type: none"> • Verificați dacă racordurile furtunurilor de apă sunt etanșe și nu există nicio pierdere de apă. • Verificați dacă furtunul de alimentare cu apă și furtunul de evacuare prezintă deteriorări. • Utilizați un tip adecvat de detergent și în cantitatea corectă.
Nu puteți deschide ușa aparatului.	<ul style="list-style-type: none"> • Asigurați-vă că ați selectat un program care se termină cu apă în cuvă. • Verificați dacă programul de spălare s-a terminat. • Setati un program de evacuare sau de centrifugare dacă există apă în tambur. • Asigurați-vă că aparatul este alimentat cu curent electric. • Problema poate fi cauzată de o defecțiune a aparatului. Contactați Centrul de service autorizat.
Aparatul face un zgomot neobișnuit și vibrează.	<ul style="list-style-type: none"> • Verificați dacă aparatul a fost adus la nivel. Consultați capitolul „Instrucțiuni de instalare”. • Îndepărtați toate materialele folosite la ambalare și / sau buloanele folosite la transport. Consultați capitolul „Instrucțiuni de instalare”. • Adăugați mai multe rufe în tambur. Încărcătura poate fi prea mică.
Durata programului crește sau scade în timpul executării programului.	<ul style="list-style-type: none"> • Sistemul SensiCare poate ajusta durata programului în funcție de tipul și de dimensiunea încărcăturii de rufe. Consultați „Detectarea încărcăturii de către Sistemul SensiCare” din capitolul „Utilizarea zilnică”.
Rezultatele la spălare nu sunt satisfăcătoare.	<ul style="list-style-type: none"> • Măriți cantitatea de detergent sau folosiți un alt detergent. • Folosiți produse speciale pentru a îndepărta petele persistente înainte de a spăla rufe. • Verificați dacă ați selectat temperatura corectă. • Reduceți încărcătura de rufe.
Prea multă spumă în tambur în timpul ciclului de spălare.	<ul style="list-style-type: none"> • Reduceți cantitatea de detergent.
După ciclul de spălare au rămas reziduuri de detergent în sertarul dozatorului.	<ul style="list-style-type: none"> • Verificați dacă clapeta este în poziția corectă (SUS pentru detergent pudră - JOS pentru detergent lichid). • Verificați dacă ați utilizat dozatorul pentru detergent în conformitate cu indicațiile din acest manual al utilizatorului.

După verificare, activați aparatul. Programul continuă din punctul în care a fost întrerupt.

Dacă problema apare din nou, contactați Centrul de service autorizat.

Dacă afișajul prezintă alte coduri de alarmă, dezactivați și activați aparatul. Dacă problema continuă să apară, contactați Centrul de service autorizat.

14. VALORI DE CONSUM



Valorile declarate sunt obținute în condiții de laborator conform standardelor corespunzătoare. Factori care pot conduce la modificarea datelor: cantitatea și tipul de rufe și temperatura mediului ambiant. Presiunea apei, tensiunea de alimentare și temperatura apei de alimentare pot afecta, de asemenea, durata programului de spălare.



Specificațiile tehnice pot fi schimbate fără o notificare prealabilă pentru a îmbunătăți calitatea produsului.

Programe	Încărcă tură (kg)	Consum de ener- gie (kWh)	Consum de apă (litri)	Durata aproxi- mativă a progra- mului (minute)	Grad de umezeală rema- nentă (%) ¹⁾
Cotton 60°C	8	1,40	75	210	53
Cotton 40°C	8	1,00	75	210	53
Synthetics 40°C	3	0,60	56	140	35
Delicate 40°C	3	0,50	59	90	35
Wool 30°C	1,5	0,40	62	75	30
Programe standard pentru articole din bumbac					
Standard 60°C pentru bum- bac	8	0,58	52	257	53
Standard 60°C pentru bum- bac	4	0,37	37	234	53
Standard 40°C pentru bum- bac	4	0,34	38	230	53

¹⁾ La finalul fazei de centrifugare.

Modul Oprit (W)	Modul Inactiv (W)
0.30	0.30

Informațiile oferite în tabelul de mai sus sunt conforme cu reglementarea Comisiei UE 1015/2010 de implementare a directivei 2009/125/CE.

15. DATE TEHNICE

Dimensiuni	Lățime / Înălțime / Adân- cime / Adâncime totală	600 mm/ 850 mm/ 547 mm/ 600 mm
------------	---	-----------------------------------

Conexiunea electrică	Tensiune Putere totală Siguranță fuzibilă Frecvență	230 V 2200 W 10 A 50 Hz
Nivel de protecție împotriva pătrunderii particulelor solide și a umidității asigurat de capacul de protecție, cu excepția cazului în care echipamentul de joasă tensiune nu este deloc protejat împotriva umidității		IPX4
Presiunea de alimentare cu apă	Minimă Maximă	0,5 bar (0,05 MPa) 8 bar (0,8 MPa)
Alimentarea cu apă ¹⁾		Apă rece
Încărcătură maximă	Bumbac	8 kg
Clasa de eficiență energetică		A+++ -40%
Viteză de centrifugare	Maximă	1200 rpm

¹⁾ Racordați furtunul de alimentare cu apă la un robinet cu filet 3/4" .

16. ACCESORII

16.1 Set placă de fixare (4055171146)

Disponibil la dealerul dvs. autorizat.

Dacă instalați aparatul pe o plintă, fixați-l cu plăci de fixare.

Citiți cu atenție instrucțiunile furnizate împreună cu accesoriul.

16.2 Setul de suprapunere

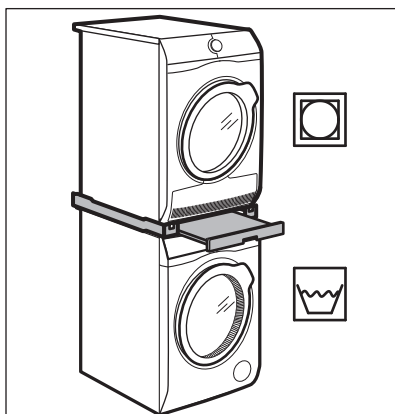

Uscătorul cu tambur rotativ poate fi pus peste mașina de spălat rufe **doar dacă folosiți setul corect de suprapunere produs și aprobat de ELECTROLUX.**



Verificați compatibilitatea setului de suprapunere verificând adâncimea aparatelor dvs.

Setul de suprapunere poate fi folosit doar cu aparatele specificate în broșura oferită împreună cu accesoriul.

Citiți cu atenție instrucțiunile furnizate împreună cu aparatul și accesoriul.



AVERTISMENT!

Nu puneți uscătorul cu tambur rotativ sub mașina de spălat rufe.

16.3 Piedestalul cu sertar

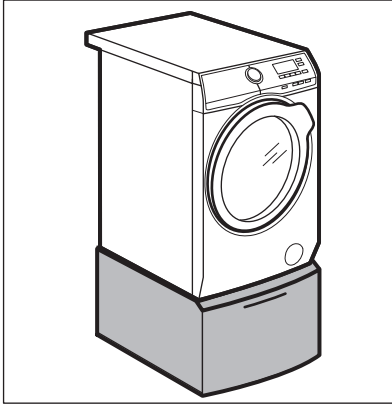

Pentru a ridica aparatul dvs. și pentru a ușura încărcarea și descărcarea rufelor.

Sertarul poate fi folosit pentru depozitarea rufelor, de ex.: prosoape, produse de curățat și altele.

Citiți cu atenție instrucțiunile furnizate împreună cu accesoriul.

16.4 Disponibil pe www.electrolux.com/shop sau la un dealer autorizat



Doar accesoriile adecvate aprobate de ELECTROLUX asigură standardele de siguranță ale aparatului. Dacă sunt folosite piese neaprobate, orice plângeri vor fi anulate.

17. INFORMAȚII PRIVIND MEDIUL

Reciclați materialele marcate cu simbolul . Pentru a recicla ambalajele, acestea trebuie puse în containerele corespunzătoare. Ajutați la protejarea mediului și a sănătății umane și la reciclarea deșeurilor din aparatele electrice și electrocasnice. Nu aruncați

aparatele marcate cu acest simbol  împreună cu deșeurile menajere.

Returnați produsul la centrul local de reciclare sau contactați administrația orașului dvs.

www.electrolux.com/shop



192939730-A-492017

